

Dealer's Tool CONTENTS

納車ツール P2~ P18



営業ツール P19~ P22



屋内店舗ツール P23~ P32

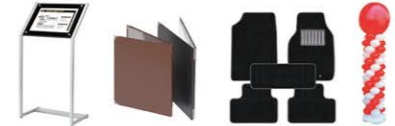

屋外店舗ツール P33~ P40



整備ツール P41~ P45



納車・式典ツール P46



マークの説明

条件付 運賃無料	条件付 運賃無料マーク	このマークは条件により運賃が無料になる商品に付いています。条件は各商品スペックをご覧ください。但し、北海道および九州、沖縄、離島は別途運賃が必要となりますのであらかじめご了承下さい。
運賃無料	運賃無料マーク	このマークが付いている商品は、全国無料で配送致します。但し、北海道および九州、沖縄、離島は別途運賃が必要となりますのであらかじめご了承下さい。
運賃実費	運賃実費マーク	このマークが付いている商品は、数量・金額にかかわらず運賃が実費必要となりますので、あらかじめご了承下さい。
名入	名入マーク	このマークが付いている商品は名入れ推奨商品です。但し、商品表示価格に名入れ代は含まれておりませんので、お問い合わせ下さい。また、マーク下段の数量が名入れご注文時の最低数量となります。※マークが付いていない商品でも名入可能な商品は多数ございます。お気軽にお問い合わせ下さい。
名入代込	名入代込マーク	このマークが付いている商品は商品表示価格に1色名入れ代（一部除く）が含まれております。但し版代等は別途かかります（一部除く）のでご確認ください。

ご注文についてのご案内とお願い

- 1. カタログのご利用有効期限は2025年1月末日迄となります。**
- 2. ご注文について**
 - ①ご注文は、誤りを防ぐため、「商品番号」と「商品名(色)」、「数量」、「価格」を明確にご記入の上、必ずFAXでお願い致します。※色、柄等の指定がある場合はその旨も忘れずにご記入下さい。
 - ②ご注文は基本的に梱包入数単位回でお願い致します。梱包入数単位回以下をご注文の場合は、別途手数料がかかりますのであらかじめご了承下さい。尚、商品スペック右下の文字列頭のアルファベットが「TR」「TM」の場合は端数での発送はできません。
 - ③不良品・破損品以外の返品は一切受け付けておりませんので、あらかじめご了承下さい。
 - ④多種多様な注文の場合、手数料がかかる場合もあります。
- 3. 納期について**
商品ごとに納期は異なります。あらかじめご了承下さい。
※異常気象、災害、運送便の突発的な事情により、指定の期日に届かない場合もあります。
- 4. 版の保管期間について**
作成した版は初回作成日より半年および1年間保管致します。お預り有効期間が過ぎますと、別途名入版代がかかります。

- 5. 輸入商品の品切れについて**
輸入商品につきましては、万一品切れの場合、1~2ヶ月程度納期がかかりますので、在庫確認の上、お早めにご相談下さいませようお願い申し上げます。
- 6. 運賃について**
運賃は1回受注金額5万円以上又は「運賃無料」マークのついた商品に限り無料となります。（但し「運賃実費」マークのついた商品と北海道・九州・沖縄・離島は別途運賃が必要となりますので、あらかじめご了承下さい。）
- 7. カタログ表示価格の消費税について**
商品表示価格は、税抜きで表示しておりますので、お買い上げ価格に消費税が加算されます。
- 8. カタログ表示について**
商品によって発色が印刷物と実物で多少異なる場合がございますので、あらかじめご了承下さい。
- 9. その他お願いとご注意**
※メーカーの都合や経済情勢の変化により、カタログの有効期限内に予告なく商品の廃盤および商品の仕様、価格の変更などが行われることもございますので、あらかじめご了承下さい。
※本カタログからの無断転載はかたくお断りします。無断で転載された場合、一切の責任を負いかねます。

表示内容の見方

〈例〉

商品名
フレックスフィット(FF) マット 4P **商品番号**
品番 **D2928-01** **ご提供価格 ¥1,510**

Q表:PP 裏:スパイク Sフロント:65×47cm、リア:38×47cm M2kg PPEポリ袋1セット **梱包入数**
(0151000) (MD00B300235)

スペック記号の凡例

Q商品の主材質	E電源、熱量、使用電池
S現品サイズ	F付属品、セット商品のセット内容
Mパッケージサイズ	G機能・性能など
N商品の重量・容量	H名入コード
C商品の色、柄など※	Iパッケージ形態ならびに梱包入数

※アソートの場合は基本、色、柄の指定が出来ません。

表組の価格について

D2904-02

商品番号
ループキーホルダー MT-113 **商品名**

Q牛革製 S約7.8×1.3cm C赤、黒 プレート:ニッケルヘアライン・クリアー塗装 金具:A二重カン Bストラップ C茄子カン
N表面:シンチュウエッチング1色

品番	名入版代(1色1版)	300個	500個	1000個	納期
D2904-02	(1)表面:プレート ¥8,500	@260	@250	@240	約3~4週間

(TR00B992135)

表示の金額は1個(1枚)あたりの単価です。

POINT

※価格は片面の名入代が含まれているご提供単価となります。但し、初回製作時及びお預り有効期間を過ぎますと名入版代がかかります。
※掲載中のキーホルダーで小リングがついていない商品は小リングをつけた場合1個5円UPとなります。
※2000個以上は別途お見積り致しますので、お気軽にお問い合わせ下さい。

キーホルダー ラインナップ



主な名入れ方法



主な金具



裏面の名入について



サイズ表記について

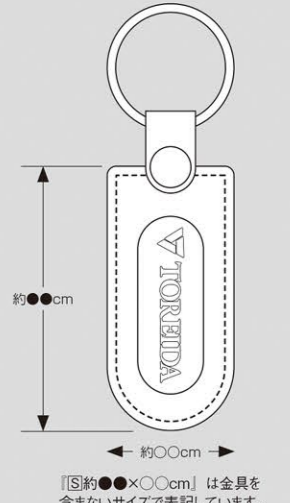

D2902-01

オプション(小リング@5UP)

オススメ
アルミレジスト
2色印刷

高級感のある
仕上がり

※写真は作成イメージです。
※◎◎の金具は50円UPします。※ご注文の際は革の色、金具をご指定下さい。

メタル付キーホルダー MTT-56

Q牛革製、ステッチ加工(赤、黒、茶) S約7.1×3×0.5cm C黒、黒、茶 プレート:アルミエポ盛
金具:A二重カン B回転カン C茄子カン N表面:アルミレジスト+2色印刷 裏面:箔押し1色又は素押し

品番	名入版代(1色1版)	300個	500個	1000個	納期
D2902-01	(1)表面:プレート ¥10,000×3版 (2)裏面:ホットスタンプ ¥6,000	@450	@410	@370	約5~6週間

※裏面に名入の場合は30円、別途かかります。(TR00B994035)

D2902-02

オススメ
アルミレジスト
2色印刷

高級感のある
仕上がり

※写真は作成イメージです。
※◎◎の金具は50円UPします。※ご注文の際は金具をご指定下さい。

メタル付キーホルダー MTT-81

Q牛革製、ステッチ加工(金) S約7.1×2.8×0.5cm C黒 プレート:アルミエポ盛
金具:A二重カン B回転カン C茄子カン N表面:アルミレジスト+2色印刷 裏面:箔押し1色又は素押し

品番	名入版代(1色1版)	300個	500個	1000個	納期
D2902-02	(1)表面:プレート ¥10,000×3版 (2)裏面:ホットスタンプ ¥6,000	@440	@400	@365	約5~6週間

※裏面に名入の場合は30円、別途かかります。(TR00B994035)

全国運賃無料 このページの商品は300個以上のご注文より、全国無料で配送いたします。但し、北海道および九州、沖縄、離島は別途運賃が必要となりますのであらかじめご了承下さい。

※写真は作成イメージです。※皮の色が季節によって多少変わる場合がございますので、ご了承下さい。※一部、色、柄、商品が変更になる場合がありますので、ご了承下さい。※掲載価格に消費税は含まれておりません。

POINT

※価格は片面の名入代が含まれているご提供単価となります。但し、初回製作時及びお預り有効期間を過ぎますと名入版代がかかります。
 ※掲載中のキーホルダーで小リングがついていない商品は小リングをつけた場合1個5円UPとなります。
 ※2000個以上は別途お見積り致しますので、お気軽にお問い合わせ下さい。



※写真は作成イメージです。

※B・Cの金具は50円UPします。※ご注文の際は革の色、金具をご指定下さい。

メタル付キーホルダー MT-61

Q牛革製 S約6.8×2.7×0.5cm C茶、黒 プレート:ニッケルヘアライン・クリアー塗装
 金具:①二重カン ②回転カン ③茄子カン N表面:シンチュウエッチング1色 裏面:箔押し1色又は素押し

品番	名入版代(1色1版)	300個	500個	1000個	納期
D2903-01	(1)表面:プレート ¥8,500 (2)裏面:ホットスタンプ ¥6,000	@310	@300	@290	約4~5週間

※裏面に名入の場合は30円、別途がかかります。(TR00B992135)



※写真は作成イメージです。

※B・Cの金具は50円UPします。※ご注文の際は革の色、金具をご指定下さい。

メタル付キーホルダー MT-56

Q牛革製、ステッチ加工(赤、黒、茶) S約7.1×3×0.5cm C赤、黒、茶 プレート:エポメタル
 金具:①二重カン ②回転カン ③茄子カン N表面:アルマイト1色印刷 裏面:箔押し1色又は素押し

品番	名入版代(1色1版)	300個	500個	1000個	納期
D2903-02	(1)表面:プレート ¥8,500 (2)裏面:ホットスタンプ ¥6,000	@310	@300	@290	約3~4週間

※裏面に名入の場合は30円、別途がかかります。(TR00B992135)



※写真は作成イメージです。

※B・Cの金具は50円UPします。※ご注文の際は革の色、金具をご指定下さい。

メタル付キーホルダー MT-50

Q牛革製、ステッチ加工(茶、黒) S約7.1×3×0.5cm C茶、黒 プレート:ニッケルヘアライン・クリアー塗装
 金具:①二重カン ②回転カン ③茄子カン N表面:シンチュウエッチング1色 裏面:箔押し1色又は素押し

品番	名入版代(1色1版)	300個	500個	1000個	納期
D2903-04	(1)表面:プレート ¥8,500 (2)裏面:ホットスタンプ ¥6,000	@310	@300	@290	約3~4週間

※裏面に名入の場合は30円、別途がかかります。(TR00B992135)



※写真は作成イメージです。

※B・Cの金具は50円UPします。※ご注文の際は金具をご指定下さい。

メタル付キーホルダー MT-100

Q牛革製、ステッチ加工(黒) S約7.2×2.7×0.5cm C黒 プレート:エポメタル
 金具:①二重カン ②回転カン ③茄子カン N表面:アルマイト印刷1色、裏面:箔押し1色又は素押し

品番	名入版代(1色1版)	300個	500個	1000個	納期
D2903-03	(1)表面:プレート ¥8,500 (2)裏面:ホットスタンプ ¥6,000	@310	@300	@290	約3~4週間

※裏面に名入の場合は30円、別途がかかります。(TR00B992135)



※写真は作成イメージです。

※Bの金具は50円UPします。※ご注文の際は金具をご指定下さい。

メタル付キーホルダー MT-116

Q牛革製、ステッチ加工(茶) S約6.5×3cm C黒 プレート:小判シンチュウ古美クリアー塗装
 金具:①二重カン ②回転カン ③茄子カン N表面:シンチュウエッチング、文字凸、色入無し 裏面:箔押し1色又は素押し

品番	名入版代(1色1版)	300個	500個	1000個	納期
D2903-05	(1)表面:プレート ¥8,500 (2)裏面:ホットスタンプ ¥6,000	@330	@320	@310	約3~4週間

※裏面に名入の場合は30円、別途がかかります。(TR00B992135)

POINT

※価格は片面の名入代が含まれているご提供単価となります。但し、初回製作時及びお預り有効期間を過ぎますと名入版代がかかります。
 ※掲載中のキーホルダーで小リングがついていない商品は小リングをつけた場合1個5円UPとなります。
 ※2000個以上は別途お見積り致しますので、お気軽にお問い合わせ下さい。



※写真は作成イメージです。

※B・Cの金具は50円UPします。※ご注文の際は金具をご指定下さい。

メタル付キーホルダー MT-60

Q牛革製、ステッチ加工(全) S約7.2×2.7×0.5cm C黒 プレート:ニッケルヘアライン・クリアー塗装
 金具:①二重カン ②回転カン ③茄子カン N表面:シンチュウエッチング1色 裏面:箔押し1色又は素押し

品番	名入版代(1色1版)	300個	500個	1000個	納期
D2904-01	(1)表面:プレート ¥8,500 (2)裏面:ホットスタンプ ¥6,000	@360	@350	@340	約3~4週間

※裏面に名入の場合は30円、別途がかかります。(TR00B992135)



※写真は作成イメージです。

※B・Cの金具は50円UPとなります。※ご注文の際は革の色、金具をご指定下さい。

ループキーホルダー MT-113

Q牛革製 S約7.8×1.3cm C赤、黒 プレート:ニッケルヘアライン・クリアー塗装
 金具:①二重カン ②ストラップ ③茄子カン N表面:シンチュウエッチング1色

品番	名入版代(1色1版)	300個	500個	1000個	納期
D2904-02	(1)表面:プレート ¥8,500	@260	@250	@240	約3~4週間

(TR00B992135)



※写真は作成イメージです。

※B・Cの金具は50円UPします。※ご注文の際は金具をご指定下さい。

メタル付キーホルダー MT-81

Q牛革製、ステッチ加工(全) S約7.1×2.8×0.5cm C黒 プレート:カーボンエポ盛
 金具:①二重カン ②回転カン ③茄子カン N表面:シルク印刷1色 裏面:箔押し1色又は素押し

品番	名入版代(1色1版)	300個	500個	1000個	納期
D2904-04	(1)表面:プレート ¥8,500 (2)裏面:ホットスタンプ ¥6,000	@330	@320	@310	約3~4週間

※裏面に名入の場合は30円、別途がかかります。(TR00B992135)



※写真は作成イメージです。

※B・Cの金具は50円UPします。※ご注文の際はステッチの色、金具をご指定下さい。

メタル付キーホルダー MT-110

Q牛革製、ステッチ加工 S約7.2×3cm C黒 プレート:①エポキシ加工、②ニッケルヘアライン・クリアー
 塗装 中数プレート:炭素繊維シルバーカーボン 金具:①二重カン ②回転カン ③茄子カン
 N表面:シンチュウエッチング1色又はアルマイト印刷1色 裏面:箔押し1色又は素押し

品番	名入版代(1色1版)	300個	500個	1000個	納期
D2904-03	(1)表面:プレート ¥8,500 (2)裏面:ホットスタンプ ¥6,000	@370	@360	@350	約3~4週間

※裏面に名入の場合は30円、別途がかかります。(TR00B992135)



※写真は作成イメージです。

※B・Cの金具は50円UPします。※ご注文の際は金具をご指定下さい。

メタル付キーホルダー MT-111

Q牛革製、ステッチ加工(赤) S約5.5×4.2cm C赤 プレート:①エポキシ加工、②ニッケルヘアライン・
 クリアー塗装 中数プレート:炭素繊維シルバーカーボン 金具:①二重カン ②回転カン ③茄子カン
 N表面:シンチュウエッチング1色又はアルマイト印刷1色 裏面:箔押し1色又は素押し

品番	名入版代(1色1版)	300個	500個	1000個	納期
D2904-05	(1)表面:プレート ¥8,500 (2)裏面:ホットスタンプ ¥6,000	@370	@360	@350	約3~4週間

※裏面に名入の場合は30円、別途がかかります。(TR00B992135)

※写真は作成イメージです。※皮の色が季節によって多少変わる場合がございますので、ご了承下さい。

※一部、色、柄、商品が変更になる場合がありますので、ご了承下さい。

※掲載価格に消費税は含まれておりません。

全国運賃無料 このページの商品は300個以上のご注文より、全国無料で配送いたします。但し、北海道および九州、沖縄、離島は別途運賃が必要となりますのであらかじめご了承下さい。

全国運賃無料 このページの商品は300個以上のご注文より、全国無料で配送いたします。但し、北海道および九州、沖縄、離島は別途運賃が必要となりますのであらかじめご了承下さい。

POINT

※価格は片面の名入代が含まれているご提供単価となります。但し、初回製作時及びお預り有効期間を過ぎますと名入版代がかかります。
 ※掲載中のキーホルダーで小リングがついていない商品は小リングをつけた場合1個5円UPとなります。
 ※2000個以上は別途お見積り致しますので、お気軽にお問い合わせ下さい。

スナップボタン

このページのキーホルダーはベルトやカバン等に
取り付けられるスナップボタンタイプです。



※写真は作成イメージです。 ※ご注文の際は革の色をご指定下さい。

ループキーホルダー TM-370(小リング付)

Q牛革製 S約7.8×1.3cm(展開時:約15.8×1.3cm)
 C黒、茶、濃茶 全具:アミ茄子カン N表面:箔押し1色又は素押し

品番	名入版代(1色1版)	300個	500個	1000個	納期
D2905-01	(1)表面:ホットスタンプ ¥6,000	@220	@210	@200	約3~4週間

(TR00B992135)

POINT

※価格は片面の名入代が含まれているご提供単価となります。但し、初回製作時及びお預り有効期間を過ぎますと名入版代がかかります。
 ※掲載中のキーホルダーで小リングがついていない商品は小リングをつけた場合1個5円UPとなります。(D2906-04・05は対象外となります。)
 ※2000個以上は別途お見積り致しますので、お気軽にお問い合わせ下さい。



※写真は作成イメージです。 ※B・Cの全具は50円UPします。 ※ご注文の際は革の色、全具をご指定下さい。

ループキーホルダー TM-310(小リング付)

Q牛革製 S約8.2×1cm C黒、茶、濃茶 全具:A二重カン B回転カン C茄子カン
 N表面:箔押し1色又は素押し

品番	名入版代(1色1版)	300個	500個	1000個	納期
D2906-01	(1)表面:ホットスタンプ ¥6,000	@210	@195	@180	約3~4週間

(TR00B992135)



※写真は作成イメージです。 ※ご注文の際は革の色、ステッチの色をご指定下さい。

ループキーホルダー TM-350(小リング付)

Q牛革製、ステッチ加工 S約7.3×3cm(展開時:約14.6×3cm)
 C黒、茶 全具:アミ茄子カン N表面・裏面:箔押し1色又は素押し

品番	名入版代(1色1版)	300個	500個	1000個	納期
D2905-02	(1)表面:ホットスタンプ ¥6,000 (2)裏面:ホットスタンプ ¥6,000	@425	@410	@395	約3~4週間

※裏面に名入の場合は30円、別途かかります。(TR00B992135)



※写真は作成イメージです。 ※ご注文の際はステッチの色をご指定下さい。

ループキーホルダー TM-390(小リング付)

Q牛革製、ステッチ加工 S約7.3×3cm(展開時:約14.6×3cm)
 C黒 全具:アミ茄子カン N表面・裏面:箔押し1色又は素押し

品番	名入版代(1色1版)	300個	500個	1000個	納期
D2905-03	(1)表面:ホットスタンプ ¥6,000 (2)裏面:ホットスタンプ ¥6,000	@435	@415	@400	約3~4週間

※裏面に名入の場合は30円、別途かかります。(TR00B992135)



※写真は作成イメージです。 ※Bの全具は20円UPとなります。 ※ご注文の際は革の色、全具をご指定下さい。

ループキーホルダー TM-380(小リング付)

Q牛革製 S約9×1.6cm C黒、濃茶 全具:A二重カン B回転カン
 N表面:箔押し1色又は素押し

品番	名入版代(1色1版)	300個	500個	1000個	納期
D2906-02	(1)表面:ホットスタンプ ¥6,000	@245	@225	@215	約3~4週間

(TR00B992135)



※写真は作成イメージです。

ループキーホルダー TMK-525(小リング付)

Q牛革製、ステッチ加工 S約9×1.5cm C黒 全具:Dカン
 N表面:箔押し1色又は素押し

品番	名入版代(1色1版)	300個	500個	1000個	納期
D2906-03	(1)表面:ホットスタンプ ¥6,000	@500	@480	@440	約3~4週間

(TR00B992135)



※写真は作成イメージです。 ※ご注文の際は革の色をご指定下さい。

ループキーホルダー TM-330

Q牛革製 S約10×3.4cm(展開時:約22×1.5cm)
 C白、黒、茶、濃茶 全具:茄子カン N表面:箔押し1色又は素押し

品番	名入版代(1色1版)	300個	500個	1000個	納期
D2905-04	(1)表面:ホットスタンプ ¥6,000	@310	@290	@280	約3~4週間

(TR00B992135)



※写真は作成イメージです。 ※ご注文の際は革の色をご指定下さい。

ループキーホルダー TM-360

Q牛革製 S約8.6×3.4cm(展開時:約17.6×3.4cm)
 C茶、黒 全具:アミ茄子カン N表面・裏面:箔押し1色又は素押し

品番	名入版代(1色1版)	300個	500個	1000個	納期
D2905-05	(1)表面:ホットスタンプ ¥6,000 (2)裏面:ホットスタンプ ¥6,000	@470	@450	@440	約3~4週間

※裏面に名入の場合は30円、別途かかります。(TR00B992135)



※写真は作成イメージです。 ※ご注文の際は革の色をご指定下さい。

レザーベシックキーホルダー

Q牛革(スプリットレザー)、スチール 他 S約3.2×11×0.5cm Cリアルブラック、キャラメルブラウン 全具:二重カン
 N金属部、レザー部:パッド印刷

品番	名入版代(1色1版)	200~499個	500~999個	1000個~	納期
D2906-04	パッド印刷 ¥10,000	@350	@340	@330	約3週間

(TR00B302135)



※写真は作成イメージです。

メタルプレートキーホルダー

Q亜鉛合金 他 S約3.2×9.4×0.9cm Cチェーンシルバー 全具:二重カン
 N金属部:パッド印刷

品番	名入版代(1色1版)	200~499個	500~999個	1000個~	納期
D2906-05	パッド印刷 ¥10,000	@485	@475	@465	約3週間

(TR00B302135)

※写真は作成イメージです。※皮の色が季節によって多少変わる場合がございますので、ご了承下さい。
 ※一部、色、柄、商品が変更になる場合がありますので、ご了承下さい。
 ※掲載価格に消費税は含まれておりません。

全国運賃無料 このページの商品は300個以上(2905-04・05は200個以上)のご注文より、全国無料で配送いたします。但し、北海道および九州、沖縄、離島は別途運賃が必要となりますのであらかじめご了承下さい。

全国運賃無料 このページの商品は300個以上(D2906-04・05は200個以上)のご注文より、全国無料で配送いたします。但し、北海道および九州、沖縄、離島は別途運賃が必要となりますのであらかじめご了承下さい。

※写真は作成イメージです。※皮の色が季節によって多少変わる場合がございますので、ご了承下さい。
 ※一部、色、柄、商品が変更になる場合がありますので、ご了承下さい。
 ※掲載価格に消費税は含まれておりません。

POINT

※価格は片面の名入代が含まれているご提供単価となります。但し、初回製作時及びお預り有効期間を過ぎますと名入版代がかかります。
※掲載中のキーホルダーで小リングがついていない商品は小リングをつけた場合1個5円UPとなります。
※2000個以上は別途お見積り致しますので、お気軽にお問い合わせ下さい。



D2907-01
※写真は作成イメージです。
※◎の金具は50円UPLします。※ご注文の際は革の色、金具をご指定下さい。
革キーホルダー TM-885(小リング付)
◎牛革製 寸約6.9×2.5cm ◎黒、茶、濃茶、ヌメ 金具：◎二重カン ◎回転カン ◎茄子カン
N表面・裏面：箔押し1色又は素押し
品番 名入版代(1色1版) 300個 500個 1000個 納期
D2907-01 (1)表面：ホットスタンプ ¥6,000 @230 @220 @210 約3~4週間
(2)裏面：ホットスタンプ ¥6,000
※裏面に名入の場合は30円、別途がかかります。(TR00B992135)



D2907-02
※写真は作成イメージです。
※ご注文の際は革の色をご指定下さい。
革キーホルダー TM-865(小リング付)
◎牛革製 寸約6.1×3.1cm ◎黒、茶、濃茶 金具：二重カン
N表面・裏面：箔押し1色又は素押し
品番 名入版代(1色1版) 300個 500個 1000個 納期
D2907-02 (1)表面：ホットスタンプ ¥6,000 @230 @220 @210 約3~4週間
(2)裏面：ホットスタンプ ¥6,000
※裏面に名入の場合は30円、別途がかかります。(TR00B992135)



D2907-04
※写真は作成イメージです。
※ご注文の際は革の色、ステッチの色をご指定下さい。
革キーホルダー TM-575(小リング付)
◎牛革製、ステッチ加工 寸約7×2.5cm ◎黒、茶 金具：二重カン
N表面・裏面：箔押し1色又は素押し
品番 名入版代(1色1版) 300個 500個 1000個 納期
D2907-04 (1)表面：ホットスタンプ ¥6,000 @265 @255 @245 約3~4週間
(2)裏面：ホットスタンプ ¥6,000
※裏面に名入の場合は30円、別途がかかります。(TR00B992135)



D2907-03
※写真は作成イメージです。
※◎の金具は50円UPLします。※ご注文の際は革の色、金具をご指定下さい。
革キーホルダー TM-505(小リング付)
◎牛革製 寸約8.1×2.4cm ◎黒、茶、濃茶、ヌメ 金具：◎二重カン ◎回転カン ◎茄子カン
N表面・裏面：箔押し1色又は素押し
品番 名入版代(1色1版) 300個 500個 1000個 納期
D2907-03 (1)表面：ホットスタンプ ¥6,000 @225 @215 @205 約3~4週間
(2)裏面：ホットスタンプ ¥6,000
※裏面に名入の場合は30円、別途がかかります。(TR00B992135)



D2907-05
※写真は作成イメージです。
※ご注文の際は革の色をご指定下さい。
革キーホルダー TM-375
◎牛皮革製、ステッチ加工 寸約5.7×4.2cm ◎ベージュ、黒、赤 金具：二重カン
N表面・裏面：箔押し1色又は素押し
品番 名入版代(1色1版) 300個 500個 1000個 納期
D2907-05 (1)表面：ホットスタンプ ¥6,000 @500 @490 @480 約3~4週間
(2)裏面：ホットスタンプ ¥6,000
※裏面に名入の場合は30円、別途がかかります。(TR00B992135)

POINT

※価格は片面の名入代が含まれているご提供単価となります。但し、初回製作時及びお預り有効期間を過ぎますと名入版代がかかります。
※掲載個数以上は別途お見積り致しますので、お気軽にお問い合わせ下さい。

ビニール
キーホルダー
POINT

●名入れ規程:600個までは赤・黒2色印刷、1200個から刷色を青・群青・浅黄・紫・黄緑・緑・黄・ピンク・橙・朱赤から2色まで指定出来ます。
●本体色・裏面は600個までは3色(緑・赤・紺)アソートになります。(下記イメージ参照)1200個から色指定出来ます。

本体裏面色



品番	品名	仕様	名入版代	300個	600個	1200個	納期
D2908-01	ビニールキーホルダー 長方形	◎塩ビ 寸約7×2.8×0.2cm ◎表面白・裏面(緑・赤・紺アソート)、金具：二重カン N赤・黒の表面シルク2色印刷	シルク印刷一式 ¥5,000				約30~40日
D2908-02	ビニールキーホルダー 角型	◎塩ビ 寸約6×3.2×0.2cm ◎表面白・裏面(緑・赤・紺アソート)、金具：二重カン N赤・黒の表面シルク2色印刷					

(TR00B993035)



品番	品名	仕様	名入版代	300個	600個	1200個	納期
D2908-03	ビニールキーホルダー 丸型	◎塩ビ 寸約5.5×4×0.2cm ◎表面白・裏面(緑・赤・紺アソート)、金具：二重カン N赤・黒の表面シルク2色印刷	シルク印刷一式 ¥5,000				約30~40日
D2908-04	ビニールキーホルダー ダエン型	◎塩ビ 寸約7×3.5×0.2cm ◎表面白・裏面(緑・赤・紺アソート)、金具：二重カン N赤・黒の表面シルク2色印刷					
D2908-05	ビニールキーホルダー シズク型	◎塩ビ 寸約6×4×0.2cm ◎表面白・裏面(緑・赤・紺アソート)、金具：二重カン N赤・黒の表面シルク2色印刷					

(TR00B993035)

こちらのキーホルダーもご注文いただけます。お気軽にお問い合わせください!!



※写真は作成イメージです。
※一部、色、柄、商品が変更になる場合がありますので、ご了承下さい。
※掲載価格に消費税は含まれておりません。

全国運賃無料 このページの商品は300個以上のご注文より、全国無料で配送いたします。但し、北海道および九州、沖縄、離島は別途運賃が必要となりますのであらかじめご了承下さい。

全国運賃無料 このページの商品は300個以上のご注文より、全国無料で配送いたします。但し、北海道および九州、沖縄、離島は別途運賃が必要となりますのであらかじめご了承下さい。

※写真は作成イメージです。
※一部、色、柄、商品が変更になる場合がありますので、ご了承下さい。
※掲載価格に消費税は含まれておりません。

POINT
※価格は名入代が含まれているご提供単価となります。但し、初回製作時及びお預り有効期間を過ぎますと名入版代がかかります。
※2000枚以上は別途お見積り致しますので、お気軽にお問い合わせ下さい。

電子車検証対応 車検証入 (A4二つ折り)



片マチ付(中袋横付)D2909-05

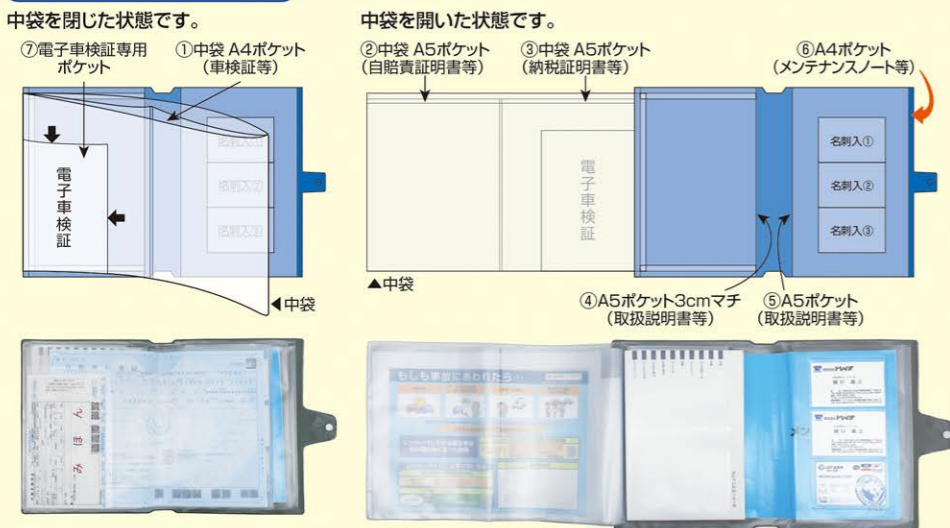

電子車検証専用のポケット付

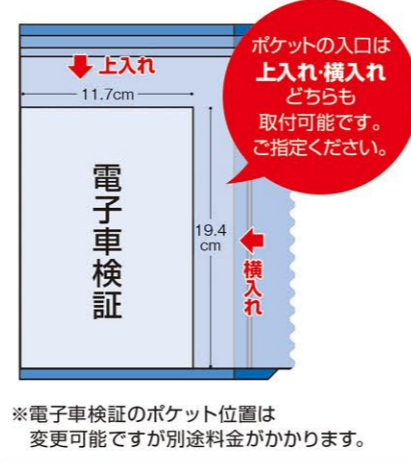

マチ無(中袋横付)D2909-04

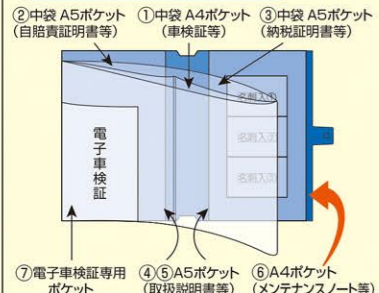

両マチ付(中袋横付)D2909-06

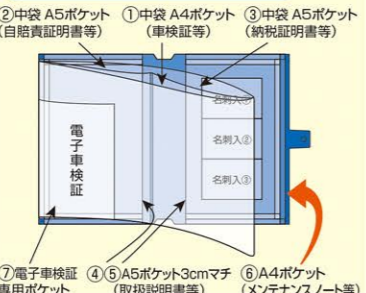

名入れ範囲

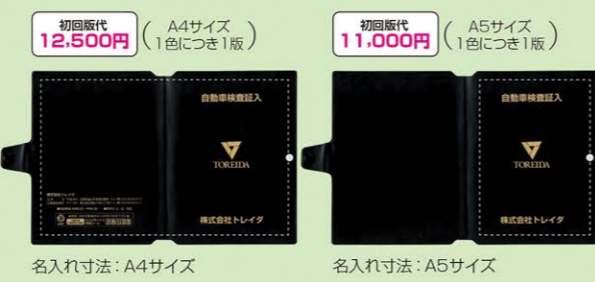

※6ポケット (D2909-01~03) は⑥のA4ポケットがございません。

カラーバリエーション

車検証入 (A4二つ折り) 共通カラー

Standard スタンダードカラー

※カラーは下記よりご指定下さい。

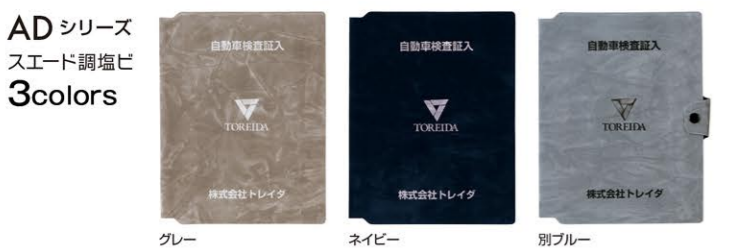

電子車検証対応 A4二つ折り車検証入6ポケット(ホック付)

納期 約3~4週間

①塩ビ ②マチ無し・片マチ本体:開24.7×37.4cm・閉24.7×18.7cm
両マチ本体:開24.7×39cm・閉24.7×19.5cm、マチ:3cm、ホック長さ:4.5cm ③シルク1色印刷

品番/型番	生地	200枚	400枚/600枚	800枚/1000枚
D2909-01 MTY-132D マチ無し	MS	@280	@255	@230
	MD	@325	@300	@275
	AD	@475	@440	@415
D2909-02 MTY-134D 片マチ付	MS	@325	@300	@275
	MD	@370	@345	@320
	AD	@525	@490	@460
D2909-03 MTY-166D 両マチ付	MS	@385	@360	@335
	MD	@425	@400	@375
	AD	@585	@555	@525

(TR00B992135)

電子車検証対応 A4二つ折り車検証入7ポケット(ホック付)

納期 約3~4週間

①塩ビ ②マチ無し・片マチ本体:開24.7×37.4cm・閉24.7×18.7cm
両マチ本体:開24.7×39cm・閉24.7×19.5cm、マチ:3cm、ホック長さ:4.5cm ③シルク1色印刷

品番/型番	生地	200枚	400枚/600枚	800枚/1000枚
D2909-04 MHY-132D マチ無し	MS	@325	@300	@275
	MD	@370	@345	@320
	AD	@525	@490	@460
D2909-05 MHY-134D 片マチ付	MS	@365	@340	@315
	MD	@410	@385	@360
	AD	@565	@535	@505
D2909-06 MHY-166D 両マチ付	MS	@425	@400	@375
	MD	@470	@445	@420
	AD	@635	@600	@570

(TR00B992135)

※ご注文は200単位でお願いします。※表示の金額は1色印刷込みの価格です。
※多色印刷、箔押しの場合は別途お見積りいたしますので、お気軽にお問い合わせください。
※スタンダードカラーの金額です。オプションカラーは別途料金がかかります。P10をご参照ください。

POINT
※価格は名入代が含まれているご提供単価となります。但し、初回製作時及びお預り有効期間を過ぎますと名入版代がかかります。
※2000枚以上は別途お見積り致しますので、お気軽にお問い合わせ下さい。

電子車検証対応 車検証入 (A4 1枚)



Standard スタンダードカラー

塩ビ素材 MS シリーズ 5colors



高級塩ビ素材 MD シリーズ 4colors



※生地、カラーは上記よりご指定下さい。

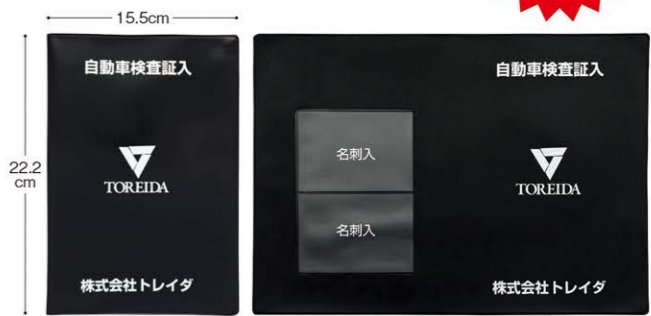

収納部の説明



初回版代 11,000円 (A5サイズ 1色につき1版) 納期 3~4週間

電子車検証対応 A4 1枚車検証入

①塩ビ ②本体:開22.2×31cm内、閉22.2×15.5cm
③A4ポケット、電子車検証専用ポケット×各1、名刺入×2 ④シルク1色印刷

品番/型番	生地	200枚	400枚/600枚	800枚/1000枚
D2910-01 MAD	MS	@205	@180	@170
	MD	@235	@210	@200
	AD	@350	@335	@320

※ご注文は200単位でお願いします。※表示の金額は1色印刷込みの価格です。(TR00B992135)
※多色印刷、箔押しの場合は別途お見積りいたしますので、お気軽にお問い合わせください。

Optional オプション仕様

ご希望に応じた生地・ホック・ポケット等のご相談承ります。

COLOR GUIDE オプション生地一例



DUBLE HOOK ダブルホック

内容量に応じた2つの止め方が可能です。



全国運賃無料 このページの商品は200枚以上のご注文より、全国無料で配送いたします。但し、北海道および九州、沖縄、離島は別途運賃が必要となりますのであらかじめご了承下さい。

※一部、色、柄、商品が変更になる場合がありますので、ご了承下さい。※掲載価格に消費税は含まれておりません。

POINT
 ※価格は名入代が含まれているご提供単価となります。但し、初回製作時及びお預り有効期間を過ぎますと名入版代がかかります。
 ※2000枚以上は別途お見積り致しますので、お気軽にお問い合わせ下さい。

車検証入(A4二つ折り)5ポケット

■A4二つ折り5ポケット(ホック付)

片マチ付(中袋横付)D2911-02

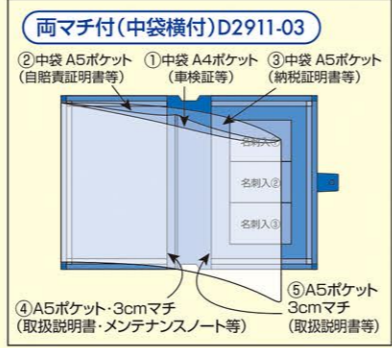
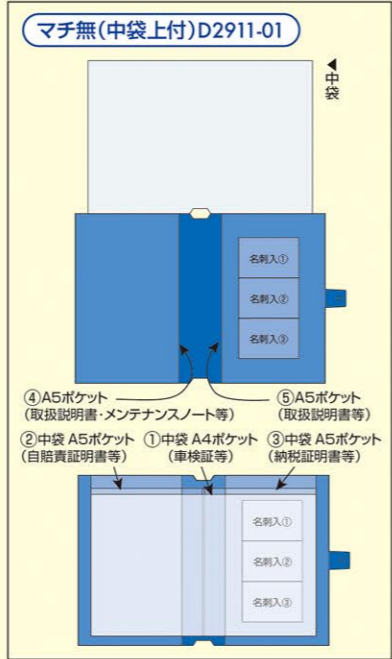
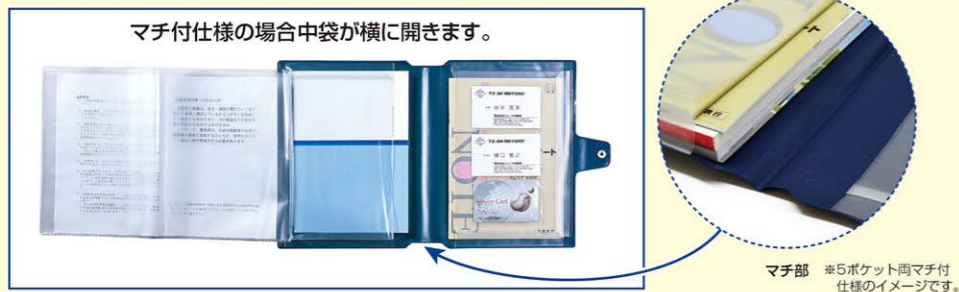
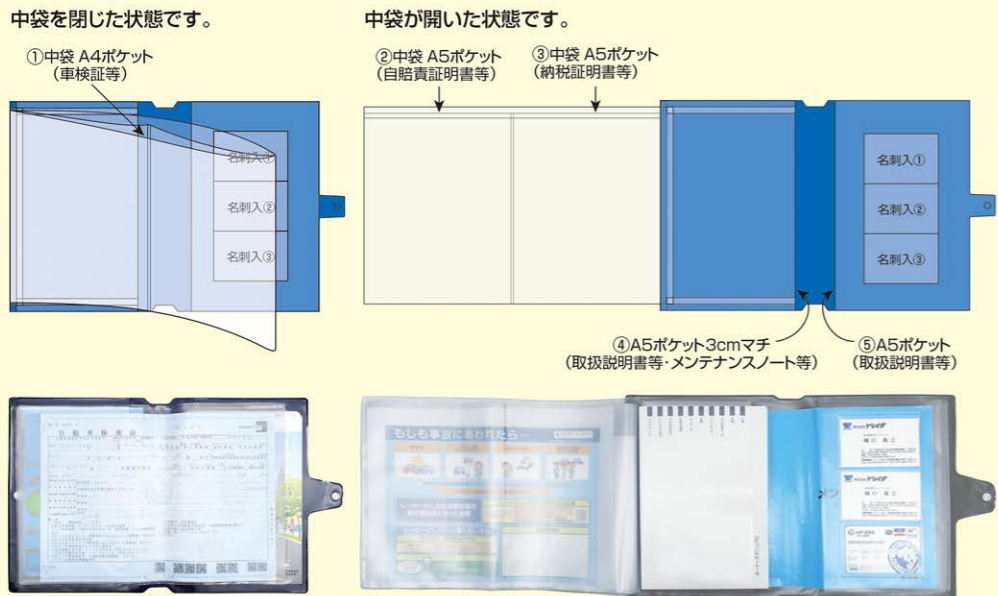

POINT
 ※価格は名入代が含まれているご提供単価となります。但し、初回製作時及びお預り有効期間を過ぎますと名入版代がかかります。
 ※2000枚以上は別途お見積り致しますので、お気軽にお問い合わせ下さい。

車検証入(A4二つ折り)6ポケット

■A4二つ折り6ポケット(ホック付)

片マチ付(中袋横付)D2912-02

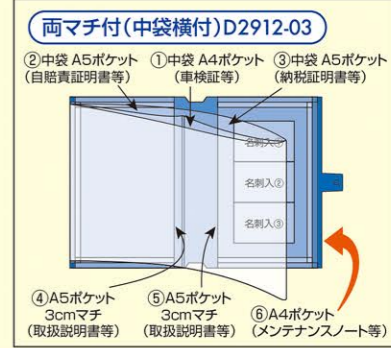
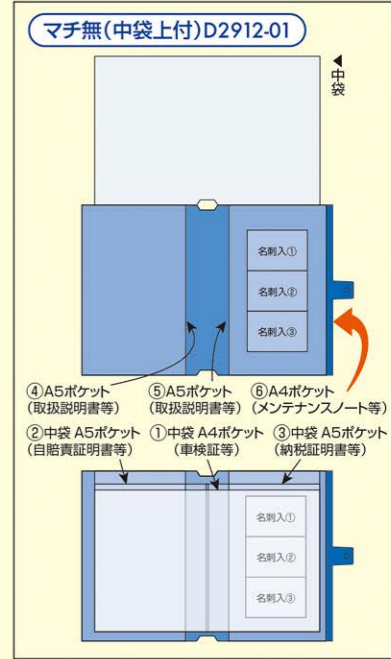
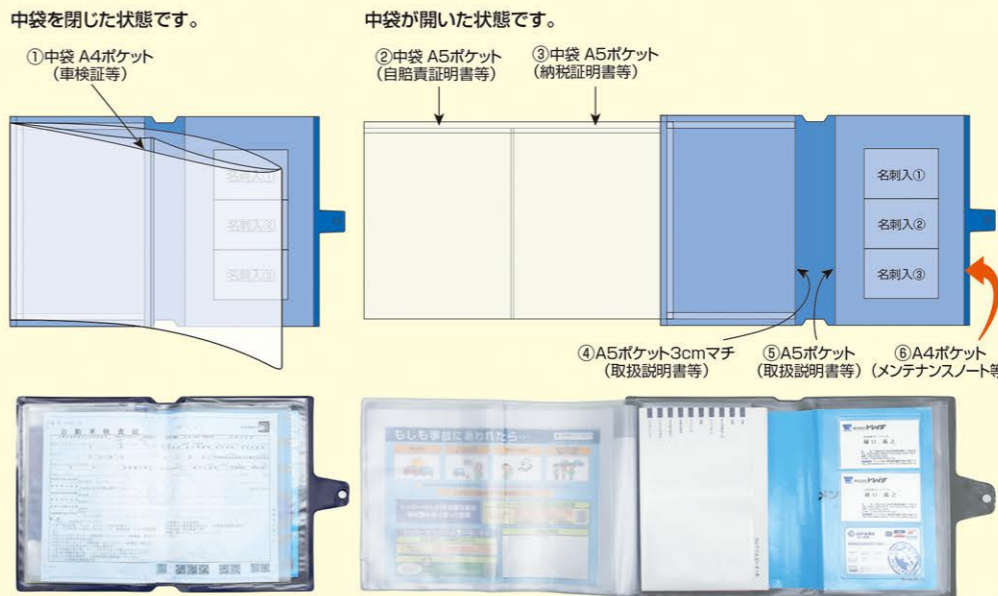

■カラーバリエーション

■車検証入(A4二つ折り) 共通カラー

Standard スタンダードカラー

※カラーは下記よりご指定下さい。

MSシリーズ
塩ビ素材
5colors



MDシリーズ
高級塩ビ
4colors



ADシリーズ
スエード調塩ビ
3colors



A4二つ折り車検証入 5ポケット(ホック付)

品番 / 型番	生地	200枚	400枚 / 600枚	800枚 / 1000枚
D2911-01 MTU-132 マチ無し	MS	@255	@230	@205
	MD	@300	@275	@250
	AD	@450	@415	@390
D2911-02 MTY-134 片マチ付	MS	@300	@275	@250
	MD	@345	@320	@295
	AD	@500	@465	@435
D2911-03 MTY-166 両マチ付	MS	@360	@335	@310
	MD	@400	@375	@350
	AD	@560	@530	@500

納期 約3~4週間

A4二つ折り車検証入 6ポケット(ホック付)

品番 / 型番	生地	200枚	400枚 / 600枚	800枚 / 1000枚
D2912-01 MHU-132 マチ無し	MS	@300	@275	@250
	MD	@345	@320	@295
	AD	@500	@465	@435
D2912-02 MHY-134 片マチ付	MS	@340	@315	@290
	MD	@385	@360	@335
	AD	@540	@510	@480
D2912-03 MHY-166 両マチ付	MS	@400	@375	@350
	MD	@445	@420	@395
	AD	@610	@575	@545

納期 約3~4週間

※ご注文は200単位でお願いします。※表示の金額は1色印刷込みの価格です。
 ※多色印刷、箔押しの場合は別途お見積りいたしますので、お気軽にお問い合わせください。
 ※スタンダードカラーの金額です。オプションカラーは別途料金がかかります。P12をご参照ください。

■名入れ範囲



■ホック仕様

※ホック無しは、20円引きになります。



Optional オプション仕様

ご希望に応じた生地・ホック・ポケット等のご相談承ります。

COLOR GUIDE オプション生地一例



DUBLE HOOK ダブルホック

内容量に応じた2つの止め方が可能です。



全国運賃無料 このページの商品は200枚以上のご注文より、全国無料で配送いたします。但し、北海道および九州、沖縄、離島は別途運賃が必要となりますのであらかじめご了承下さい。

※一部、色、柄、商品が変更になる場合がありますので、ご了承下さい。 ※掲載価格に消費税は含まれておりません。

※価格は名入代が含まれているご提供単価となります。但し、初回製作時及びお預り有効期間を過ぎますと名入版代がかかります。
※2000枚以上は別途お見積り致しますので、お気軽にお問い合わせ下さい。

車検証入(A4二つ折り)ワイドマチ

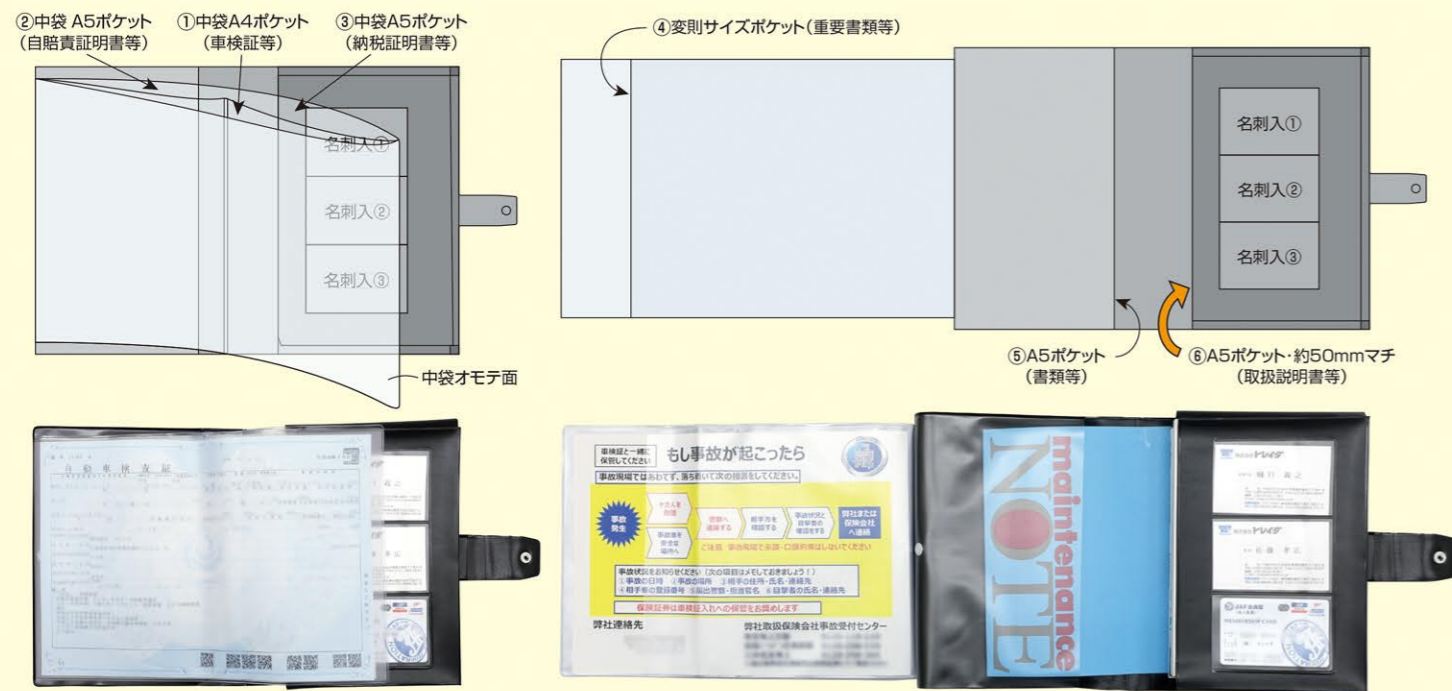

カラーバリエーション



品番/型番	生地	A4二つ折り車検証入 50mm マチタイプ(ホック無)		
		200枚	400枚/600枚	800枚/1000枚
D2913-01 TMS-501	MS 塩ビ	@375	@345	@325
	MD 高級塩ビ	@420	@390	@370
	AD スエード調	@550	@515	@490

※ご注文は200単位でお願いします。※表示の金額は1色印刷込みの価格です。(TR00B992135)
※多色印刷、箔押しの場合は別途お見積りいたしますので、お気軽にお問い合わせください。

A5 ワイドマチポケット

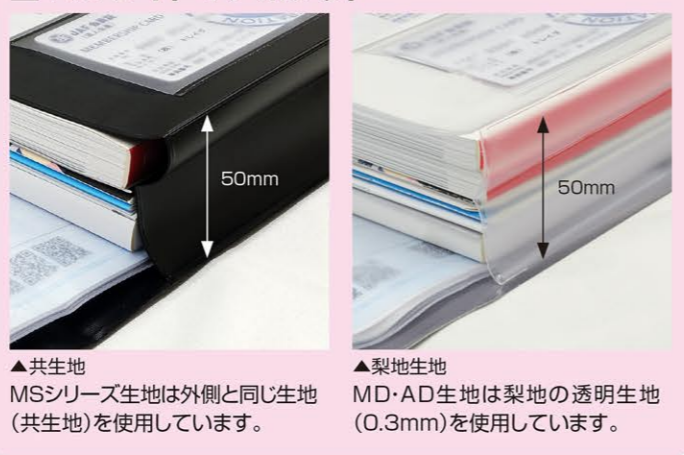

名入れ範囲



品番/型番	生地	A4二つ折り車検証入 50mm マチタイプ(ホック有)		
		200枚	400枚/600枚	800枚/1000枚
D2913-02 TMS-502	MS 塩ビ	@385	@355	@335
	MD 高級塩ビ	@445	@415	@395
	AD スエード調	@595	@555	@530

※ご注文は200単位でお願いします。※表示の金額は1色印刷込みの価格です。(TR00B992135)
※多色印刷、箔押しの場合は別途お見積りいたしますので、お気軽にお問い合わせください。

※価格は名入代が含まれているご提供単価となります。但し、初回製作時及びお預り有効期間を過ぎますと名入版代がかかります。
※2000枚以上は別途お見積り致しますので、お気軽にお問い合わせ下さい。

車検証入(A4二つ折り)2ポケット



品番/品名	生地	A4二つ折車検証入 2ポケット(ホック付) マチ無し		
		200枚	400枚/600枚	800枚/1000枚
D2914-01 TMS-201	MS	@235	@210	@190
	発泡塩ビ	@560	@525	@490

※ご注文は200単位でお願いします。※表示の金額は1色印刷込みの価格です。(TR00B992135)
※多色印刷、箔押しの場合は別途お見積りいたしますので、お気軽にお問い合わせください。

取扱説明書入



品番/品名	生地	取扱説明書入		
		200枚	400枚/600枚	800枚/1000枚
D2914-02 TMS-101	MS	@230	@205	@185
	発泡塩ビ	@505	@470	@440

※ご注文は200単位でお願いします。※表示の金額は1色印刷込みの価格です。(TR00B992135)
※多色印刷、箔押しの場合は別途お見積りいたしますので、お気軽にお問い合わせください。

電子車検証入ケース



品番	種類	電子車検証入専用別袋		
		1200枚	3600枚	4800枚
D2914-03	フタ無	@73	@69	@63
D2914-04	フタ付	@83	@80	@66

※ご注文は1200単位でお願いします。(TR00B992135)



POINT

※価格は名入代が含まれているご提供単価となります。但し、初回製作時及びお預り有効期間を過ぎますと名入版代がかかります。※掲載枚数以上は別途お見積り致しますので、お気軽にお問い合わせ下さい。

ステッカー
ご注文の流れ

- 1 お好みのサイズをお選びください。
- 2 素材をお選びください。
- 3 プリント色をご指定ください。
- 4 あとはデザイン原稿をご用意いただくだけ!

塩ビステッカー

TSK TSK MOTORS
TOREIDA SENDAI & TOREIDA KANTO

① 1.5×7.7cm シルバー地/黒1C

TO-DA TO-DA MOTORS
http://www.toreida.co.jp

② 2×10.5cm 白地/黒1C

Dealer's Tool

② 2×10.5cm クリアー地/青・金2C

Toreida motors

③ 1.8×12cm 白地/黒1C

Toreida motors

④ 2.5×13cm シルバー地/黒1C

Toreida motors
www.toreida.co.jp

⑤ 2×6.5cm ゴールド地/黒1C

Toreida

⑥ 2.4×8.8cm クリアー地/黒1C

Toreida

⑥ 2.4×8.8cm シルバー地/黒1C

Toreida motors
www.toreida.co.jp

⑦ 3.4×10.1cm ゴールド地/黒1C

※写真は作成イメージです。

サイズ見本

※別注サイズも受け賜ります。但し別途型代がかかります。

- ① 1.5×7.7cm
- ② 2×10.5cm
- ③ 1.8×12cm
- ④ 2.5×13cm
- ⑤ 2×6.5cm
- ⑥ 2.4×8.8cm
- ⑦ 3.4×10.1cm

塩ビステッカー用生地見本

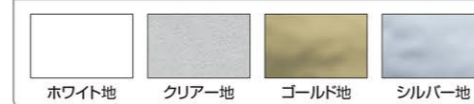

クリスタルドーム加工 (別途お見積り) 納期 約3~4週間



ステッカーにエポキシ樹脂のポリウムで存在感をプラスしたサインです。樹脂がレンズ効果を生み、高い質感を演出します。クリスタルドームは、他の樹脂と比較して透明度が高く、耐久性に優れ紫外線によるヒビ割れや黄変がありません。※ご注意ください/貼りつける場所のホコリ・水分・油分を乾いた布等でしっかり拭き取ってからご使用ください。

名入版代一式 **7,500円** 納期 約3週間

品番 D2915-01 塩ビステッカー(凸版印刷1色)

サイズ	300枚	500枚	1000枚	3000枚	5000枚
①1.5×7.7cm	@139	@86	@46	@21	@19
②2×10.5cm	@151	@94	@50	@29	@20
③1.8×12cm	@158	@98	@52	@31	@21
④2.5×13cm	@164	@101	@54	@32	@22
⑤2×6.5cm	@130	@81	@44	@25	@18
⑥2.4×8.8cm	@143	@89	@48	@28	@20
⑦3.4×10.1cm	@148	@92	@49	@29	@24

(TR00B002135)

名入版代一式 **12,500円** 納期 約3週間

品番 D2915-02 塩ビステッカー(凸版印刷2色)

サイズ	300枚	500枚	1000枚	3000枚	5000枚
①1.5×7.7cm	@161	@99	@53	@29	@20
②2×10.5cm	@173	@106	@57	@31	@22
③1.8×12cm	@181	@109	@59	@33	@23
④2.5×13cm	@186	@114	@61	@34	@28
⑤2×6.5cm	@153	@94	@51	@27	@19
⑥2.4×8.8cm	@165	@102	@55	@30	@25
⑦3.4×10.1cm	@170	@105	@56	@38	@26

(TR00B002135)

高級感が人気の
ゴールドヘアライン地、
シルバーヘアライン地も
ございます。 ※写真は作成イメージです。

GOLD
ゴールドヘアライン

SILVER
シルバーヘアライン

名入版代一式 **10,000円** 納期 約3~4週間

品番 D2915-03 塩ビステッカー(ヘアライン地/シルク印刷1色)

サイズ	300枚	500枚	1000枚	3000枚	5000枚
①1.5×7.7cm	@160	@113	@67	@46	@38
②2×10.5cm	@169	@116	@69	@48	@39
③1.8×12cm	@169	@116	@69	@48	@39
④2.5×13cm	@197	@124	@72	@49	@41
⑤2×6.5cm	@190	@119	@67	@46	@38
⑥2.4×8.8cm	@194	@119	@71	@46	@38
⑦3.4×10.1cm	@195	@124	@74	@48	@39

(TR00B992135)

名入版代一式 **20,000円** 納期 約3~4週間

品番 D2915-04 塩ビステッカー(ヘアライン地/シルク印刷2色)

サイズ	300枚	500枚	1000枚	3000枚	5000枚
①1.5×7.7cm	@205	@143	@82	@51	@41
②2×10.5cm	@222	@144	@84	@53	@43
③1.8×12cm	@222	@143	@82	@53	@43
④2.5×13cm	@229	@146	@84	@54	@44
⑤2×6.5cm	@227	@143	@82	@53	@43
⑥2.4×8.8cm	@229	@143	@84	@53	@43
⑦3.4×10.1cm	@230	@144	@87	@54	@44

(TR00B992135)

POINT

※価格は名入代が含まれているご提供単価となります。但し、初回製作時及びお預り有効期間を過ぎますと名入版代がかかります。※2000枚以上は別途お見積り致しますので、お気軽にお問い合わせ下さい。

メタル・メタルエポ(ドーム加工)ステッカー

アルミ素材のステッカー。
金属ならではの質感にステイタスがにじみます。

素材は2種

※鏡面材…普通材と比べ、鏡のような光沢が特徴です。

印刷方法は2種

※アルミレジスト…染色と比べ、光沢面とつや消し面のコントラストが美しい、高級感のある印刷方法です。

加工方法は2種(オプション)

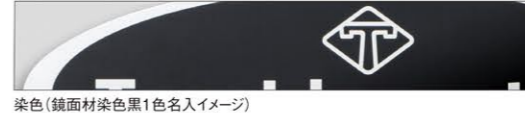

TSK TSK MOTORS
TOREIDA SENDAI & TOREIDA KANTO

① 1.5×7.7cm 鏡面材染色黒1色+金メッキ

TO-DA TO-DA MOTORS
http://www.toreida.co.jp

② 2×9cm 普通材アルミレジスト黒1色+ヘアライン

Toreida motors
www.toreida.co.jp

③ 2.2×11.8cm 鏡面材染色黒1色+金メッキ

Toreida motors
www.toreida.co.jp

⑤ 3.4×10.1cm 鏡面材染色黒1色

Toreida motors
www.toreida.co.jp

⑤ 3.4×10.1cm 鏡面材染色黒1色

Toreida motors
www.toreida.co.jp

⑤ 3.4×10.1cm 鏡面材染色黒1色+金メッキ

TO-DA TO-DA MOTORS
http://www.toreida.co.jp

② 2×9cm 普通材染色黒1色+金メッキ

TO-DA TO-DA MOTORS
http://www.toreida.co.jp

② 2×9cm 鏡面材染色黒1色+金メッキ

Toreida motors
www.toreida.co.jp

④ 2×13cm 普通材染色青1色

Dealer's Tool

⑤ 3.4×10.1cm 普通材アルミレジスト黒1色

Dealer's Tool

⑤ 3.4×10.1cm 鏡面材アルミレジスト黒1色

Dealer's Tool

⑤ 3.4×10.1cm 鏡面材アルミレジスト黒1色+金メッキ

※写真は作成イメージです。

サイズ(全5型)

- ① 1.5×7.7cm 鏡面材染色黒1色+金メッキ
- ② 2×9cm 普通材アルミレジスト黒1色+ヘアライン
- ③ 2.2×11.8cm 鏡面材染色黒1色+金メッキ
- ④ 2×13cm 普通材染色青1色
- ⑤ 3.4×10.1cm 鏡面材染色黒1色

クリスタルドーム加工 (別途お見積り) 納期 約3~4週間

メタルエポステッカー(ドーム加工)は金属の輝きとエポキシ樹脂のポリウムで存在感をさらに高めたサインです。

樹脂がレンズ効果を生み、高い質感を演出します。クリスタルドームは、他の樹脂と比較して透明度が高く、耐久性に優れ紫外線によるヒビ割れや黄変がありません。



※ご注意ください/貼りつける場所のホコリ・水分・油分を乾いた布等でしっかり拭き取ってからご使用ください。

名入版代 **10,000円** 納期 約3~4週間

品番 D2916-01 メタルステッカー(染色1色)

素材	サイズ	300枚	500枚	1000枚
普通材	①1.5×7.7cm	@114	@102	@87
	②2×9cm	@117	@110	@90
	③2.2×11.8cm	@149	@132	@110
	④2×13cm	@149	@132	@110
	⑤3.4×10.1cm	@164	@137	@117
鏡面材	①1.5×7.7cm	@120	@107	@90
	②2×9cm	@125	@115	@100
	③2.2×11.8cm	@162	@144	@124
	④2×13cm	@162	@144	@124
	⑤3.4×10.1cm	@175	@147	@127

※表示の金額は1色印刷の価格です。※ヘアラインは10円UP、金メッキは15円UPします。(TR00B992135)
※多色印刷の場合は別途お見積りいたしますので、お気軽にお問い合わせください。

名入版代 **20,000円** 納期 約3~4週間

品番 D2916-02 メタルステッカー(アルミレジスト1色)

素材	サイズ	300枚	500枚	1000枚
普通材	①1.5×7.7cm	@140	@132	@115
	②2×9cm	@142	@134	@119
	③2.2×11.8cm	@199	@184	@160
	④2×13cm	@199	@184	@160
	⑤3.4×10.1cm	@212	@190	@169
鏡面材	①1.5×7.7cm	@145	@137	@119
	②2×9cm	@150	@140	@130
	③2.2×11.8cm	@210	@197	@174
	④2×13cm	@210	@197	@174
	⑤3.4×10.1cm	@222	@202	@180

※表示の金額は1色印刷の価格です。※ヘアラインは10円UP、金メッキは15円UPします。(TR00B992135)
※多色印刷の場合は別途お見積りいたしますので、お気軽にお問い合わせください。



POINT

※価格は名入代が含まれているご提供単価となります。但し、初回製作時及びお預り有効期間を過ぎますと名入版代がかかります。※掲載枚数以上は別途お見積り致しますので、お気軽にお問い合わせ下さい。

特厚ペットステッカー

PET(ポリエチレンテレフタレート)素材の耐水・耐候性に優れたフィルムステッカー。

特厚ペットステッカーの特徴

- 耐水・耐寒・耐熱性に優れた素材。
- 通常のPETステッカーに比べ、倍以上の厚みが特徴。
- 耐溶剤性、耐摩耗性に優れている為、洗車しても剥がれにくい。

メタルステッカーに比べ
曲面にも貼りやすく、
塩ビステッカーよりも
質感・強度に優れた
厚みのある人気素材の
ステッカーです。



※写真はイメージです。

デザイン一例



①2×10.5cm 透明地/白・黒2C



①2×10.5cm 透明地/赤・白・黒3C



①2×10.5cm 透明地/赤・白・黒3C



④3.4×10.1cm 透明地/白・青2C



②2.2×11.8cm 透明地/黒・銀2C



③2×13cm 透明地/金・黒2C

※写真は作成イメージです。

サイズ見本 ※別注サイズも受け賜ります。但し別途型代がかかります。※形状により、作成できない場合がございます。

①2×10.5cm 透明地/赤・白・黒3C



③2×13cm 透明地/金・黒2C



②2.2×11.8cm 透明地/黒・銀2C



④3.4×10.1cm 透明地/銀・黒2C



名入版代 10,000円×2版 納期 約3~4週間

品番 D2917-01 特厚ペットステッカー(シルク印刷2色)	Q1)ペット素材 0.5mm厚				
サイズ	300枚	500枚	1000枚	3000枚	5000枚
①2×10.5cm	@272	@186	@102	@68	@54
②2.2×11.8cm	@295	@208	@126	@88	@76
③2×13cm	@297	@209	@127	@89	@78
④3.4×10.1cm	@312	@224	@142	@104	@93

(TR00B992135)

名入版代 10,000円×3版 納期 約3~4週間

品番 D2917-02 特厚ペットステッカー(シルク印刷3色)	Q1)ペット素材 0.5mm厚				
サイズ	300枚	500枚	1000枚	3000枚	5000枚
①2×10.5cm	@279	@191	@107	@73	@59
②2.2×11.8cm	@305	@218	@136	@99	@86
③2×13cm	@307	@219	@137	@101	@88
④3.4×10.1cm	@322	@234	@152	@116	@103

(TR00B992135)

全国運賃無料 このページの商品は300枚以上のご注文より、全国無料で配送いたします。但し、北海道および九州、沖縄、離島は別途運賃が必要となりますのであらかじめご了承下さい。

POINT

※価格は名入代が含まれているご提供単価となります。但し、初回製作時及びお預り有効期間を過ぎますと名入版代がかかります。※掲載枚数以上は別途お見積り致しますので、お気軽にお問い合わせ下さい。

抜き文字ステッカー

文字だけを貼る特殊インクステッカー、はがれにくく、洗車にも強い人気ステッカーです。



●カラーは全5色をご用意致しております。



サイズはS・M・Lの3種からお選び下さい。

Sサイズ 2.5×11cm
名入れサイズ/1.5×9cm以内

Mサイズ 2.9×13.5cm
名入れサイズ/1.9×11.5cm以内

Lサイズ 3.8×15cm
名入れサイズ/2.8×13cm以内



抜き文字ステッカー(1色)

品番	サイズ	仕様	名入版代(1色1版)	納期 約3~4週間		
				1000枚	3000枚	5000枚
D2918-01	S	①特殊樹脂1色 ②2.5×11cm, 名入れサイズ:1.5×9cm以内	@55,000	@86	@71	@54
D2918-02	M	①特殊樹脂1色 ②2.9×13.5cm, 名入れサイズ:1.9×11.5cm以内		@97	@80	@60
D2918-03	L	①特殊樹脂1色 ③3.8×15cm, 名入れサイズ:2.8×13cm以内		@119	@104	@86

※2色も出来ます。別途お見積り致しますので、お気軽にお問い合わせ下さい。(TR00B003035)

インレットステッカー

金属で出来た抜き文字ステッカー。輝き美しいワンランク上のアイテムです。

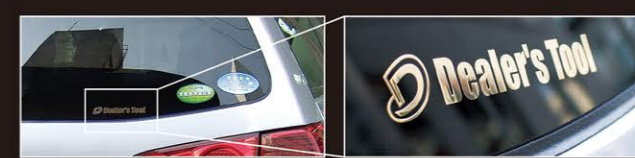

●カラーは全2色をご用意致しております。



サイズはS・M・Lの3種からお選び下さい。

Sサイズ 2×9cm
名入れサイズ/1.6×8cm以内

Mサイズ 2×12.5cm
名入れサイズ/1.6×11.5cm以内

Lサイズ 2.5×12.5cm
名入れサイズ/2.1×11.5cm以内



インレットステッカー

品番	サイズ	仕様	名入版代(1色1版)	納期 約3週間		
				300枚	500枚	1000枚
D2918-04	S	①ニッケル、シルバーメッキ ②2×9cm, 名入れサイズ:1.6×8cm以内	お問合せ下さい	お問合せ下さい	お問合せ下さい	
D2918-05	M	①ニッケル、シルバーメッキ ②2×12.5cm, 名入れサイズ:1.6×11.5cm以内				
D2918-06	L	①ニッケル、シルバーメッキ ②2.5×12.5cm, 名入れサイズ:2.1×11.5cm以内				

※ゴールドメッキも別途お見積り致しますので、お気軽にお問い合わせ下さい。(TR00B002135)

抜き文字・インレットステッカー共通貼り方例

※ご注意ください/貼りつける場所のホコリ・水分・油分を乾いた布等でしっかり拭き取ってからご使用ください。



① 台紙面にシールが残らない様に丁寧にはがして下さい。



② 貼り付ける場所のホコリ、水分、油分を乾いた布等でしっかり拭き取り、台紙ごとステッカーを貼り付けてください。



③ ステッカーをよく馴染ませた後、台紙をゆっくりはがしてください。

※写真は抜き文字ステッカーです。

全国運賃無料 このページの商品は抜き文字ステッカーは1,000枚以上、インレットステッカーが300枚以上のご注文より、全国無料で配送いたします。但し、北海道および九州、沖縄、離島は別途運賃が必要となりますのであらかじめご了承下さい。

※一部、色、柄、商品が変更になる場合がありますので、ご了承下さい。 ※掲載価格に消費税は含まれておりません。

カラー名刺

レイアウトフリー!イラストや写真も印刷可能!!

FAX、メールでお申し込みできます。当社スタッフが親切・丁寧に対応いたします。

紙は2種類からお選びいただけます。

- マシュマロホワイト180kg 白系で厚手の紙
- マシュマロナチュラル160kg クリーム系で薄手の紙

1枚あたり
約20円!
送料
無料

1箱100枚入
1,980円

※1箱(100枚)からお申し込みいただけます。
※両面印刷可能です。追加料金は発生しません。

STEP 1

お打ち合わせをもとに、ベースとなるデザインをお作りします。

STEP 2

肩書き、所属部署等のリストをいただきます。
顔写真を入れる場合は高解像度の画像データをメール又はCD-Rでお送りください。

STEP 3

原稿をご確認いただいた後、印刷～納品いたします。



マシュマロナチュラル160kg



マシュマロホワイト180kg

カラー名刺 100枚(4C×4C)

品番 D2919-01

①マシュマロナチュラル②マシュマロホワイト 指定可 ③5.5×9.1cm
④オンデマンド印刷

納期
校了後3~4営業日

※午前中の校了で当社営業日で数えて翌々日の発送になります。

お好みに合わせて
紙質をお選び下さい。

これからの新常識!人にも地球にもやさしい名刺

LIMEX 400μ(マイクロ)

石灰石(木材パルプ0%)

通常、普通紙1トン生産する場合、樹木を約20本、水を約85トン使用します。しかし、LIMEX(ライメックス)は木や水をほぼ使用せずに生産することが可能です。LIMEX(ライメックス)名刺1箱につき、約10リットルの水の使用を削減することができます。



カラー名刺 100枚 (LIMEX400μ)

品番 D2919-02

①石灰石 ③5.5×9.1cm ④オンデマンド印刷

(0072000) (TR00B990435)

CaMISHELL 160kg

卵の殻10%配合

主に産業廃棄物として処理される卵殻(卵の殻)を廃棄物ではなく、原材料として混抄した紙の総称です。又、焼却される時の二酸化炭素排出量の削減に寄与致します。

穏やかで優しい雰囲気の上仕上がりに。



カラー名刺 100枚 (CaMISHELL 160kg)

品番 D2919-03

①CaMISHELL ③5.5×9.1cm ④オンデマンド印刷

(0042000) (TR00B990435)



カラー名刺 100枚(4C×4C)

品番 D2919-01

①マシュマロナチュラル②マシュマロホワイト 指定可 ③5.5×9.1cm
④オンデマンド印刷

納期
校了後3~4営業日

※午前中の校了で当社営業日で数えて翌々日の発送になります。

ネームプレート

あなたの胸元であなたをサポート!

1個から
注文OK!

納期
校了後2日~3日営業日

フルカラー対応
1色からフルカラーまで印刷可

主な仕様

POINT 1

材質は、白地アクリルと透明アクリルの2枚張り合わせとなります。

POINT 2

裏面留め具は、両用クリップとなります。衣服を傷めることなく取り付けることができます。

POINT 3

名入れは印刷となります。文字彫刻ではございません。

※特殊なデザインや複数回の校正が必要な場合、別途料金がかかります。あらかじめご了承下さい。

Sサイズ



ネームプレート(S)

品番 D2920-01

①白地・透明アクリル2枚合わせ ②2.5×5.5×0.2cm ③PP袋:1入 (0050000) (MD00B990435)

Mサイズ



ネームプレート(M)

品番 D2920-02

①白地・透明アクリル2枚合わせ ②3×6×0.2cm ③PP袋:1入 (0250000) (MD00B990435)

Lサイズ



ネームプレート(L)

品番 D2920-03

①白地・透明アクリル2枚合わせ ②3×6.5×0.2cm ③PP袋:1入 (0550000) (MD00B990435)

アルミ板にエッジングを施した高級感のあるネームプレート

●カラーは2種類

※ベース色をご指定下さい。取混ぜ可能。



〈裏地〉塩ビプレート 黒と白からお選び下さい。



〈作成イメージ〉



品番 D2920-04 ネームプレート(アルミレジスト) 8×2cm

①アルミ板0.5mm+塩ビプレート1mm、裏:プラ両用ピン ②2×8cm ③アルミレジスト黒1色 (MD00B992135)

プレート	1枚	5枚	10枚	50枚
シルバー				
ゴールド				

〈作成イメージ〉



品番 D2920-05 ネームプレート(アルミレジスト) 6×2cm

①アルミ板0.5mm+塩ビプレート1mm、裏:プラ両用ピン ②2×6cm ③アルミレジスト黒1色 (MD00B992135)

プレート	1枚	5枚	10枚	50枚
シルバー				
ゴールド				

掲載個数以外は別途見積もり致しますので、お気軽にお問い合わせ下さい。

マークのあるものについては数量・金額にかかわらず、運賃実費となります。

※一部、色、柄、商品が変更になる場合がありますので、ご了承下さい。 ※掲載価格に消費税は含まれておりません。

名入れ封筒 価格・品質・品揃えに自信アリ!

カラーラインナップの一例
※サイズによっては無い色もございます。

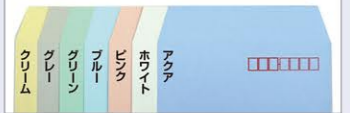

※印刷の特性上、実際の色味とは異なる場合がございます。ご希望の方には見本を送付させていただきます。お気軽にお問い合わせください。

個人情報保護に適したタイプもございます。

ホワイト内地紋付
内側特殊加工で中身が見えにくい仕様。

透けないフレッシュトーン
内側特殊加工で中身が見えにくく、きれいな発色。

■定番サイズ



■名入れイメージ



名入れ封筒 品番 D2921-01

封筒の種類や印刷原稿でお悩みの際は、当社スタッフお気軽にご相談ください。

テープ付封筒 テープ付封筒なら、封かん作業が断然簡単&便利!! (D2921-03,05,07)

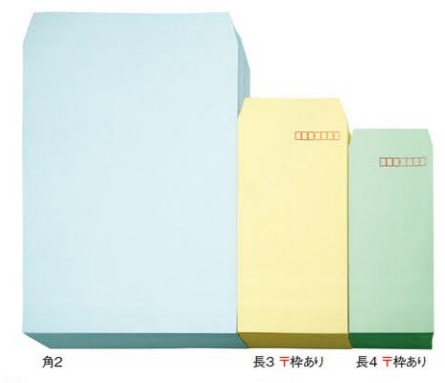

角2 フレッシュトーン100g/m² 500枚
品番 D2921-02 500枚 (1ケース) 24×33.2cm (0005100) (TR56A450202)

角2 フレッシュトーン100g/m²ファインタック付き(のり付き) 500枚
品番 D2921-03 500枚 (1ケース) 24×33.2cm (0566100) (TR56A450202)

長3 フレッシュトーン80g/m² 千枚付き 1,000枚
品番 D2921-04 1,000枚 (1ケース) 12×23.5cm (0000100) (TR56A300202)

長3 フレッシュトーン80g/m²ファインタック付き(のり付き) 1,000枚
品番 D2921-05 1,000枚 (1ケース) 12×23.5cm (0533100) (TR56A400202)

長4 フレッシュトーン80g/m² 千枚付き 1,000枚
品番 D2921-06 1,000枚 (1ケース) 9×20.5cm (0538000) (TR56A250202)

長4 フレッシュトーン80g/m²ファインタック付き(のり付き) 1,000枚
品番 D2921-07 1,000枚 (1ケース) 9×20.5cm (0561100) (TR56A350202)

Point 1 手間なく貼れるのり付け不要で、封かん作業がスピーディ。

Point 2 きれいに貼れるシワになりにくく、手やデスクを汚さない。

クリアファイル、見積り書・提案書ファイル 名入れをして自社PR効果UP!



フルカラー対応
※完全データ支給です。
※デザイン制作は別途料金がかかります。

納期 校了後約2週間
お申し込み単位 100枚〜

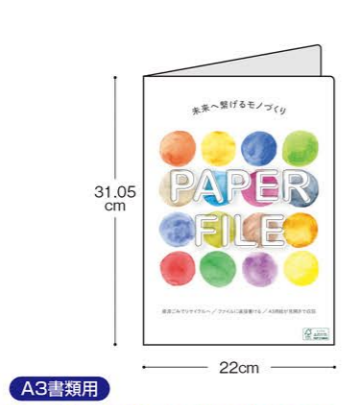

A3書類用 マチ無しタイプ ※マチ有りタイプもございます。
●サイズ：220×310.5mm (展開サイズ：490×440mm)
紙質：両面コートカード310g/m²
加工：ポケット、名刺スリット

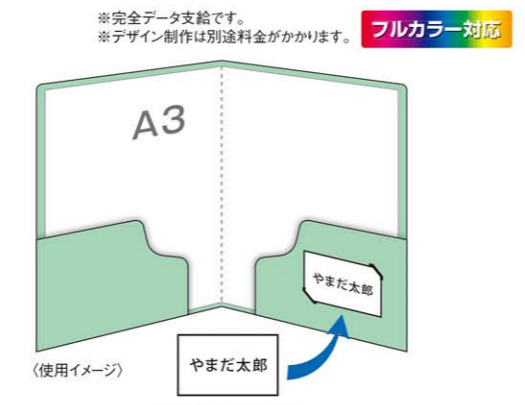

書類用紙ファイル(マチ無しタイプ)
品番 D2921-09

※完全データ支給です。
※デザイン制作は別途料金がかかります。

フルカラー対応

納期 校了後約2週間

A4クリアファイル(フルカラー印刷)
品番 D2921-08
◎PPナチュラル0.2mm厚 ◎A4用(22×31cm) ◎UVオフセット印刷 ◎厚：100入
※PP袋入の場合費用が別途がかかります。

カタログ袋 カatalogの他に景品のお持ち帰り袋としても便利です。



1色印刷 (作成イメージ) 2色印刷 (作成イメージ)

A4サイズのカタログが縦に入ります。

名入れスペース H34×W28cm ※版代は別途かかります。

デザインによっては再現できないものもございます。(ペタ、グラデーションは別途料金がかかりますのでご相談下さい。)

品番	品名	仕様	名入版代	1,000枚	3,000枚	5,000枚	10,000枚	納期
D2922-01	別注サンクスバッグ(1色印刷)	◎LLDPE乳白ホトムシール小判抜き ◎42×30cm、厚さ：0.006cm						約4~5週間
D2922-02	別注サンクスバッグ(2色印刷)	◎LLDPE乳白ホトムシール小判抜き ◎42×30cm、厚さ：0.006cm						約4~5週間

(TR00B003035)

カタログステッカー カatalogにはもちろん、雑誌等店内備品の持ち出し防止にも役立ちます。

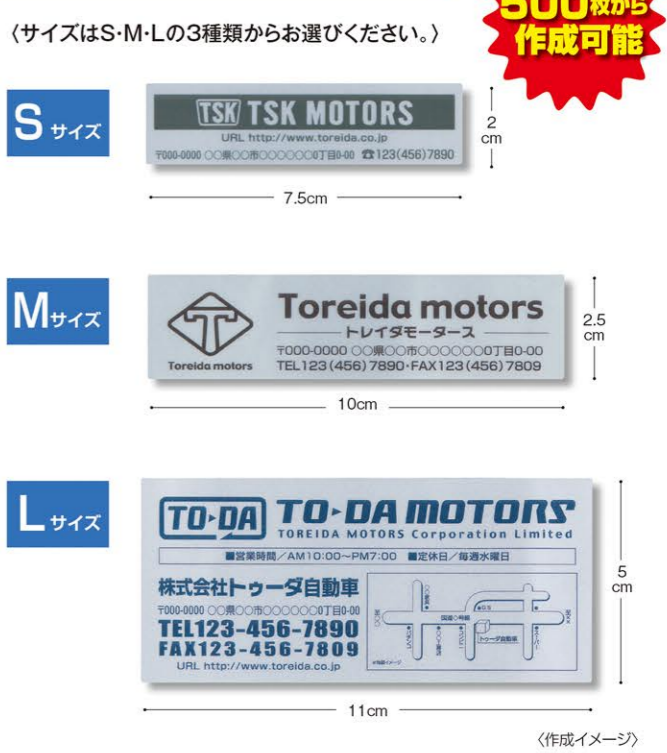

素材は2種類で用意 ●安価な紙素材 ●やぶれにくいネーマー素材

写真は1色でのデザイン例です。2色や3色・4色での作成も可能です。お気軽にお問い合わせ下さい。
※基本デザイン代はサービスとなりますが、ロゴ制作やMAP作成などは別途デザイン代がかかります。

カタログステッカー 銀消ホイール紙(1色印刷)

品番/品名	サイズ	名入版代(1色1版)	500枚	1000枚	3000枚	納期
D2922-03	S: 2×7.5cm					約3週間
D2922-04	M: 2.5×10cm					
D2922-05	L: 5×11cm					

※表示の金額は1色印刷の価格です。
※2色・3色・4色もできます。別途お見積り致しますので、お気軽にお問い合わせください。

(TR00B002835)

カタログステッカー ネーマー(1色印刷)

品番/品名	サイズ	名入版代(1色1版)	500枚	1000枚	3000枚	納期
D2922-06	S: 2×7.5cm					約3週間
D2922-07	M: 2.5×10cm					
D2922-08	L: 5×11cm					

※表示の金額は1色印刷の価格です。
※2色・3色・4色もできます。別途お見積り致しますので、お気軽にお問い合わせください。

(TR00B002835)

カタログスタンド

オシャレな
シルバーメタリック塗装。



160 cm

カタログスタンド A4 7段 **運賃実費** **A4** **組立**

品番 D2923-01

①スチール製、シルバーメタリック塗装 ②160×28×40cm、上部プレート：9.9×21.8cm ③134×30.5×17cm ④6kg ⑤カタログ厚み：2.7cmまで、アジャスター付 ⑥段ボール箱：1入

(0003100) (MD08B200215)



146 cm

カタログスタンド A4 10段1列 **運賃実費** **A4**

品番 D2923-02

①スチール製 ②146×27×40cm、上部プレート：10×23.4cm ③カタログ厚み：1.3cmまで ④段ボール箱：1入

(0095100) (MD08B200115)

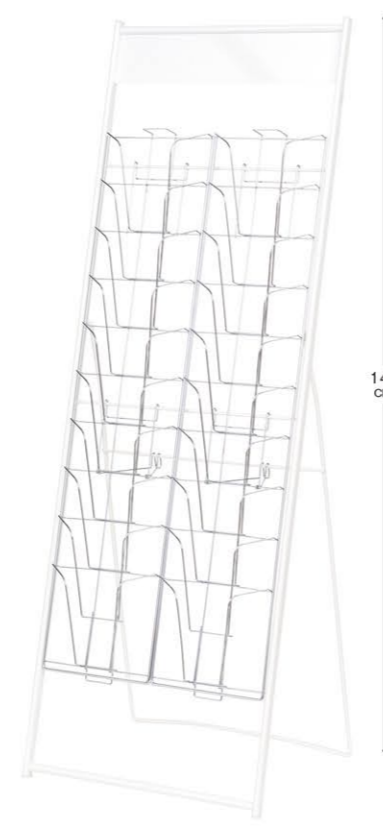

146 cm

カタログスタンド A4 2列10段 **運賃実費** **A4**

品番 D2923-03

①スチール製 ②146×51×40cm、上部プレート：10×48.5cm ③カタログ厚み：1.3cmまで ④段ボール箱：1入

(0003200) (MD08B200115)

スペックスタンド

メディアの入れ替えも簡単。タテヨコどちらにも使える便利なパネルスタンド。



これ1台で
タテ・ヨコ
OK!



クルッと回転タテヨコ自在 セットが簡単四方開閉式

①シルバー ②ブラック

※色をご指定下さい。

グリップS II 改 A3 **運賃実費** **A3** **屋内** **片面** **角度調節** **高さ調節** **組立**

品番 D2924-01

①本体：スチールクロームメッキ仕上げ、バックボード：MDF、透明板：PET10.5mm ②ボール支柱高さ：69~105cm、ベース：φ39.6×2.6cm、パネルサイズ：47×35cm(有効表示面：40.6×28.3cm) ③96×5×15cm ④4.2kg ⑤①シルバー②ブラック 指定可 ⑥段ボール箱：1入

(0046100) (MD08B200215)



ライティングスペックスタンドA4 **運賃実費** **A4**

品番 D2924-02~03 下記表が販売価格となります

①スチール ②透明板(31.2×21.8cm、1.5mm厚)、乳白板(31.2×21.8cm、2mm厚)×各1 ③段ボール箱：1入

品番 D2924-02	A4タテ	②92.5×24.5×30cm ③93×28×33cm	④約7.3kg	(0006200)
品番 D2924-03	A4ヨコ	②90.5×33.2×30cm ③93×35×33cm	④約9.5kg	(0089200)

※ライトは付属しておりません。(MD08B200215)

案内に適したインフォメーションスタンド。黒バックボードがメディアを引き立てます。



A3スペックスタンド **運賃実費** **A3** **屋内** **組立**

品番 D2924-04

①アタッチメント：スチールクロームメッキ仕上げ、面板：3mm透明アクリル(スチール塗装仕上げ)、脚部：スチール塗装仕上げ ②本体：110.4×56.7×35cm、パネルサイズ：41.1×51.7cm ③115×49×6cm ④8.4kg ⑤アジャスター付 ⑥段ボール箱：1入

(0087400) (MD68B990321)

限られたスペースで的確にアピール!

各サイズに適したストップ位置に目盛りがあります。

サイステーションパーツ付なので様々なサイズの印刷物を展示できます。

シンプルでデザインでどんな場所にもマッチ

①グレー ②ホワイト

31.6 cm

23.5cm 16cm

38.5 cm

23cm 20cm

ワイヤーカタログラック PR-23 A4 3段 **運賃実費** **A4**

品番 D2923-05

①本体：スチール製、クロームメッキ、面板：塩ビガラスモーク(シルク印刷付) ②38.5×23×20cm ③700g ④段ボール箱：1入

(0094000) (MD68B990321)

※色をご指定下さい。

SCP卓上パンフレットスタンド A4 **運賃実費** **A4** **A5** **DM** **B5** **A4** **3折** **A6**

品番 D2923-04

①PS樹脂、スチール(φ0.5cm) ②31.6×23.5×16cm ③600g ④①グレー②ホワイト 指定可 ⑤サイズチェンジパーツ付き ⑥段ボール箱：1入

(0083000) (MD08B990215)

展示会等に持ち運びが便利なカタログスタンド

折りたたみ時 収納時

工具は一切不要、ワンタッチで組立、カンタン収納。

パンフレット収納部がケース状になっているので、収納物が見やすく取り出しやすいのも特徴です。持ち運びに便利な収納バッグ付きです。

モバイルパンフレットスタンドII 本体+バッグ **運賃実費** **A4** **片面**

品番 D2923-06

①スチール製、クロームメッキ ②156×26×27.5cm ③46×31×28cm ④約4.8kg ⑤段ボール箱：1入

(0002300) (MD08B200215)

マガジンラック&新聞掛け

リーズナブルな木製タイプマガジンラック

②ダークN

①ナチュラル

60 cm

※組立時にはプラスドライバーが必要です。 ※色をご指定下さい。

木製マガジンラック ロータイプ **運賃実費** **フリー** **組立**

品番 D2924-05

①本体：低圧メラミン樹脂化粧木質ボード、PVCエッジ、マガジン受け：スチール(粉体塗装)、アジャスター：PP ②60×55×29cm ③約13kg ④①ナチュラル②ダークN 指定可 ⑤耐荷重：1段あたり約5kg(均等分布) ⑥段ボール箱：1入

(0656100) (MD68B990321)

雑誌も収納できる新聞ホルダー

②ダークN×ホワイトA

①ナチュラルB

80 cm

※組立時にはプラスドライバーが必要です。 ※色をご指定下さい。

木製新聞掛け **運賃実費** **組立**

品番 D2924-06

①本体：低圧メラミン樹脂化粧木質ボード、PVCエッジ、新聞ホルダー：アルミ、アジャスター：PP、補強バー：新聞ホルダー受け：スチール(粉体塗装) ②80×66.4×30cm ③約12kg ④①ナチュラルB②ダークN×ホワイトA 指定可 ⑤スナップ×5 ⑥耐荷重：約5kg ⑦段ボール箱：1入

(0029200) (MD68B990321)

雑誌と新聞を1台ですっきり収納

新聞はさみ6本付き

マガジンラック付き

77.5 cm

※一部、色、柄、商品が変更になる場合がありますので、ご了承下さい。 ※掲載価格に消費税は含まれておりません。

マガジンラック付新聞掛け MD-4 **運賃実費** **組立**

品番 D2924-07

①スチールパウダー塗装 ②77.5×64.8×37.8cm ③79.5×39×16.5cm ④約7.6kg ⑤新聞はさみ×6 ⑥耐荷重(マガジンラック部)：10kg等分布 ⑦段ボール箱：1入

(0005200) (MD08B200215)

パネル・フレーム(B1~A2)



ベストパネル ※色をご指定下さい。 運賃実費

品番 D2925-01~04 下記表が販売価格となります

①フレーム:アルミ、透明カバー:PET10.6、バックボード:発泡材15
②①ブラック②ホワイト③シルバー④ゴールド 指定可 ①吊り具×3
②段ボール箱:1入

※吊り下げ用ひもは付属しておりません。(MD68B990721)

品番 D2925-01	①B1:103.9×73.7×0.8cm ②M約1.18kg	(0004000)
品番 D2925-02	①B2:73.7×52.4×0.8cm ②M620g	(0062000)
品番 D2925-03	①A1:85×60.3×0.8cm ②M780g	(0023000)
品番 D2925-04	①A2:60.3×42.9×0.8cm ②M460g	(0002000)



POPパネル AP55 ※色をご指定下さい。 運賃実費

品番 D2925-05~08 下記表が販売価格となります

①フレーム:アルミ押出材(ステン:アルマイト仕上、ブラック:電着塗料仕上、木目:木目シート貼り仕上)、コーナー:樹脂、面板:透明エンビ0.5mm、発泡スチロール15mm ②①木目②ブラック③ステン 指定可 ①樹脂吊り具、吊りひも ②段ボール箱:1入

(MD68B990221)

品番 D2925-05	①B1:104×73.8×1.8cm ②M1.3kg	(0046000)
品番 D2925-06	①B2:73.8×52.5×1.8cm ②M800g	(0064000)
品番 D2925-07	①A1:85.1×60.4×1.8cm ②M1kg	(0035000)
品番 D2925-08	①A2:60.4×43×1.8cm ②M600g	(0073000)

開けやすく閉めやすい前面開放方式。壁へ取り付けただまま直接入替ができます。



ポップフレーム シルバー 運賃実費 前面四方開閉式

品番 D2925-09~12 下記表が販売価格となります

①アルミ押出材、PETフィルム0.5mm、段ボール5mm ①吊り具、吊りひも付 ②段ボール箱:1入

(MD68B200221)

品番 D2925-09	①B1:106.6×76.4×1.6cm ②M2.6kg	(0870100)
品番 D2925-10	①B2:76.4×55.1×1.6cm ②M1.6kg	(0077000)
品番 D2925-11	①A1:87.7×63×1.6cm ②M1.95kg	(0539000)
品番 D2925-12	①A2:63×45.6×1.6cm ②M1.22kg	(0517000)

スリムグリッ

25mmフレーム仕様、軽量で扱いやすい 屋内専用 のポスターA看板



スリムグリッ A A1 ロータイプ両面 運賃実費 A1 屋内 両面

品番 D2926-01

①本体:アルミアルマイト仕上げ、バックボード:MDF3mm、透明板:PET11mm ①98×63.5×59.2cm ②108×73×14cm ③M6.3kg ④有効表示面:83.2×58.5cm ⑤段ボール箱:1入

(0009100) (MD08B200215)

スリムグリッ A B2 ロータイプ両面 運賃実費 B2 屋内 両面

品番 D2926-02

①本体:アルミアルマイト仕上げ、バックボード:木材13mm、透明板:PET11mm ①98×55.7×59.2cm ②104×62×15cm ③M5.8kg ④有効表示面:72×50.7cm ⑤段ボール箱:1入

(0009100) (MD08B200215)

アルミイーゼル

折りたたみので持ち運びもカンタンラクラクです。



アルミ3段イーゼル 運賃実費 A1 高さ調節

品番 D2925-13

①アルミ製 ②53~160×42~96×30~52cm、パネル受け部分:48cm ③57×9×10cm ④900g ⑤①ブラック②シルバー 指定可 ⑥対応パネルサイズ:H40~89×D2.5cm、耐荷重:約3kg、収納袋付 ⑦段ボール箱:1入

(0024000) (MD08B200215)

パネル展示の定番木製イーゼルをリーズナブルな価格で。



スマートウッドイーゼル ※色をご指定下さい。 運賃実費

品番 D2925-14

①木製 ②110×59×58cm ③123.5×50×8cm ④M3.4kg ⑤①ブラック②ブラウン③ホワイト 指定可 ⑥受けはH21~80cmの間調節可、対応パネルサイズ:H21~110×D30cm、ボード受け部分:約D30cmまで、耐荷重:約6kg ⑦段ボール箱:1入

(0087000) (MD08B200215)

A0タテのパネルまでOK!

※設置イメージです。パネルは別売です。



ウェイトブルアルミイーゼル 運賃実費 A1 B1 A0 タテ

品番 D2925-15

①アルミ押出材(①:黒塗装、②:アルマイト仕上) ③148.6×55×59.5cm ④57.5×15.4×19.5cm ⑤M4.4kg ⑥①ブラック②シルバー 指定可 ⑦保持パイプ×2 ⑧折りたたみ式、対応パネルサイズ:A2~A0タテ×30cm厚、静止安全荷重:合計8kgまで ⑨段ボール箱:1入

(0057200) (MD08B200215)

サイドワゴン



クロークバスケット 58-10 運賃実費

品番 D2926-05

①ポリエチレン ②17×34.5×30cm ③M約500g ④①ブラック②ホワイト 指定可 ⑤段ボール箱:1入

(0043000) (MD08B990215)

かがまないで荷物の出し入れができる底上げタイプ 荷物を入れている部分はすべてメッシュを使用しているため、中が一目で分かり置き忘れに効果的。



サイドワゴン 浅型メッシュ 運賃実費

品番 D2926-06

①筐体部分:ナイロン、フレーム:スチール(表面クロームメッキ)、底板:3mm厚発泡ポリエチレン ②51(本体25)×43×25cm ③M約1.1kg ④①ブラック②ブラウン③グレー 指定可 ⑤耐荷重:約5kg ⑥段ボール箱:1入

(0575000) (MD08B200215)

本革のような上品な合皮を使用したハンモック型 本革のようなシボ加工が施された上品な合皮と、厚手が目大きいメッシュの組み合わせ。フォーマルな雰囲気によく合います。

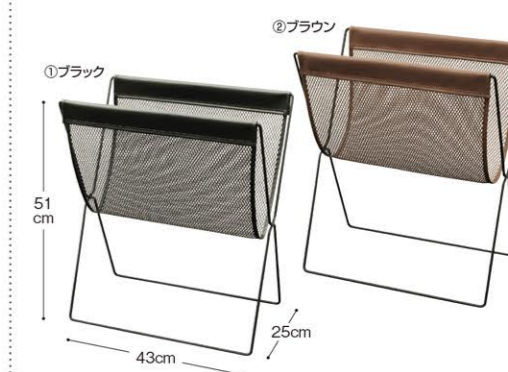

サイドワゴン メッシュ×合皮 運賃実費

品番 D2926-07

①本体:ナイロン、見返し:合皮(PVC、ポリエステル)、フレーム:スチール(黒ツヤ消し塗装) ②51(本体30)×43×25cm ③M約1.1kg ④①ブラック②ブラウン 指定可 ⑤耐荷重:約5kg ⑥段ボール箱:1入

(0026000) (MD08B200215)

メニューブック

■うれしいロープライズ
■差替・増ページが簡単
(専用リフィルをご利用ください)
■丈夫な合皮製
■高級感アップのコーナー金具

30.9 cm
23.2 cm

②茶 ①黒

※色をご指定下さい。

アーバンメニュー UM-1 (A4-4P) 運賃実費 A4
品番 D2927-01
①本体:ウレタン合成皮革、リフィル:オレフィン、クリップ:ステンレス ②30.9×23.2cm ③約300g ④①黒②茶 指定可 ⑤①本体、リフィル×各1、アーバンメニュー用クリップ×2 ⑥①中紙サイズ: A4(297×210mm)、ピンサイズ: W4×L56mm、8Pまで増ページ可能(リフィル2枚分) ⑦①段ボール箱: 1入 (0042000) (MD08B200215)

上入れタイプ

アーバンメニュー用リフィルのみ (A4-4P) 運賃実費 A4
品番 D2927-02
①オレフィン ②29.7×21cm ③2ポケット(上入れ) ④①段ボール箱: 1入 (0630000) (MD08B200215)

プリントアウトしたメニュー用紙を入れて使えます。上入れタイプ

リフィルはクリップ留めなので取替え簡単

アーバンメニュー用クリップシルバー URB-100 運賃実費
品番 D2927-03
①ステンレス ②約0.6×5.1×0.5cm ③①段ボール箱: 1入 (0610000) (MD08B200215)

High quality
ハイクオリティシリーズ

ブランド力を高めるハイエンドな施設用品シリーズ。
カラーは高級感のあるレザー調のブラックとブラウンをご用意しました。

②ブラウン ①ブラック

6.5cm

マグネット式フラップ
伝票やメモなどを挟むことができます。

※色をご指定下さい。

デスクマット マグタイプ HG14 運賃実費
品番 D2927-04
①合成皮革 ②33.5×45.3×0.5cm ③660g ④①ブラック②ブラウン 指定可 ⑤①メモホルダー部分はマグネット仕様 ⑥①段ボール箱: 1入 (0034000) (MD08B200215)

②ブラウン

24.8 cm
35.7 cm
10.2 cm

①ブラック

15 mm 15 mm
溝幅

①ブラック

パンフレット立 HG10 ※色をご指定下さい。 運賃実費
品番 D2927-05
①合成皮革 ②24.8×35.7×10.2cm ③1kg ④①ブラック②ブラウン 指定可 ⑤①段ボール箱: 1入 (0085000) (MD08B200215)

①ブラック ②ブラウン

32 cm
25.7 cm
4.3 cm

※色をご指定下さい。

インフォメーションブック HG01 運賃実費
品番 D2927-06
①合成皮革 ②32×25.7×4.3cm ③880g ④①ブラック②ブラウン 指定可 ⑤①ペンホルダー(φ12mmまでのペンに対応) ⑥①ポケット4ヶ所(リフィル別売)、4穴バインダー仕様 ⑦①段ボール箱: 1入 (0063000) (MD08B200215)

上入れタイプ

インフォメーション用リフィルA4(10枚入) 運賃実費
品番 D2927-07
①ポリプロピレン0.15mm厚 ②30.2×22.9cm ③①中紙(A4)付属(黄色) ④30穴(2・4穴バインダー兼用) ⑤①段ボール箱: 1入 (0080000) (MD68B200221)

①ブラック ②ブラウン

24.5 cm
16 cm

※色をご指定下さい。

伝票ホルダー HG08 運賃実費
品番 D2927-08
①合成皮革 ②24.5×16×1.4cm ③280g ④①ブラック②ブラウン 指定可 ⑤①ポケット、ペンホルダー(φ12mmまでのペンに対応) ⑥①段ボール箱: 1入 (0003000) (MD08B200215)

フレックスフィットマット

車種を問わず使える汎用性の高いマットです。展示車などにお使い下さい。

●裏面ズレ防止
●スパイク形状マット
●普通車・小型車用

フレックスフィット(FF)マット 4P
品番 D2928-01
①表:PP、裏:スパイク ②①フロント:65×47cm、リア:38×47cm ③2kg ④PEポリ袋:1セット (0151000) (MD00B300235)

フレックスフィット(FF)マット 5P
品番 D2928-02
①表:PP、裏:スパイク ②①フロント:65×47cm、センター:24.5×64cm、リア:38×47cm ③2kg ④PEポリ袋:1セット (0261000) (MD00B300235)

車輦展示用マット

カラーは3色

ブラック レッド ベージュ

50cm
35 cm

※写真は普通自動車14インチのイメージです。

車輦展示用マット35×50cm(4枚1組) ※色をご指定下さい。 運賃実費 納期約1~2週間
品番 D2928-03
①マットエコノミー ②35×50cm ③①ブラック、レッド、ベージュ 指定可 ④①4枚1組 ⑤①袋:1組 (0595000) (MD00B990435)

アウトドアベルトバリアー

屋外OK! ハイクオリティ注水式ガイドポール

三方向キャッチ
多目的レイアウト可能です

ベルトサイズ
4.8cm×2.8m

90 cm

ウエイト不要の注水式
注水口

屋外・店外に設置して人の流れをコントロール

アウトドアベルトバリアー 運賃実費
品番 D2928-04
①ベース:ポリエチレン、ポール:ABS樹脂、ベルト:ポリエステル ②φ34.5×80cm ③1.5kg(満水時約10.7kg) ④①ベルト(長さ:約2.8m、幅:4.8cm) ⑤①段ボール箱: 1入 (0002100) (MD08B200415)

サーキットアンブレラ

Bigなサーキットアンブレラは雨の日のお客様のお出迎えに大活躍!!

名入れもできます。
数量・名入れ箇所等により価格が異なりますのでお気軽にお問い合わせください。

※サイズイメージ

直径約130cm 8本骨

約130 cm
約99 cm

FRP骨75cmサーキットアンブレラ 名入 運賃実費 30本~
品番 D2928-05
①FRP ②全長:99cm 開いた時の直径:約130cm ③500g ④①紺/白②青/白③赤/白④緑/白 指定可 ⑤①親骨の本数8本 ⑥PP袋:30入 (0043000) (MD97B990214)

パネル傘立

前面に目隠しパネルがついているので傘をスマートに収納し、スッキリした印象を与えます。

36本収納

落ち着いた印象を与えるブラック

さわやかで清潔感を与えるホワイト

50.2 cm

※色をご指定下さい。

パネル傘立 36 運賃実費 相立
品番 D2928-06
①本体:スチールに粉体塗装、受皿:ポリプロピレン(再生樹脂) ②50.2×35×50.2cm ③約7.4kg ④①ブラック②ホワイト 指定可 ⑤①段ボール箱: 1入 (0089100) (MD08B300115)

グリーン装飾で癒しの空間を演出!

お手入れいらずで、室内装飾のアクセントに最適です。



19 cm

トピアリーポットリース

品番 D2929-01

Qポリエステル、陶器 Sφ7×19cm P白箱:1入 (0001000) (MD29B300227)

23 cm

ケルクスポット

品番 D2929-02

Qポリエステル、陶器 S23×17×18cm、鉢:7×7×7cm P白箱:1入 (0041000) (MD29B300227)



30 cm

ファーンポット

品番 D2929-03

Qポリエステル、スチロール、麻 S30×40×40cm、鉢:φ11×15cm PPP袋:1入 (0071000) (MD08B300215)

40 cm

アンスリウム

品番 D2929-04

Qポリエステル、プラスチック S40cm、鉢:φ9×9.5cm P白箱:1入 (0042000) (MD08B300215)

43 cm

ユッカポット

品番 D2929-05

Qポリエステル、セラミック S43×37×32cm、鉢:φ12×10cm P白箱:1入 (0024000) (MD08B300215)



60 cm

60cmオリーブツリー

品番 D2929-06

Qポリエステル、プラスチック S60cm、鉢:φ12×11cm P白箱:1入 (0086000) (MD08B300215)

100 cm

スピリットフィロ

品番 D2929-07

Qポリエステル、プラスチック S100cm、鉢:φ16×14cm P白箱:1入 (0088000) (MD08B990215)

150 cm

モンステラツリー

品番 D2929-08

Qポリエステル、プラスチック S150cm、鉢:φ16×14cm P段ボール箱:1入 (0085100) (MD08B990215)

エアードisplay

エアブロー コンセントを挿すだけで自動で送風して膨らみます。

室内仕様

イベント会場などに、アイキャッチ効果抜群!

エアブローウェルカムアーチ

品番 D2930-01

Qナイロン S280×320×90cm(内径:230×220cm)、収納時:31×31×31cm M5kg EACアダプター式 Fコードの長さ:1.5m、ライト:常点、室内仕様、ファン内蔵 P化粧箱:1入 (0003600) (MD08B300215)

ご注意 防滴加工されていないので、雨天時や強風時は屋内に収納ください。

入口に置いてイベントを盛り上げよう! PR効果抜群!!

トップバルーンは下記5種類(①~⑤)より、柱部分のクラスターバルーンはD2930-03のクラスターバルーンアーチキットの10種類(B~J)より1種類ずつお選び下さい。

▼トップバルーン

①レッド ②パールレッド ③パールピンク ④パールイエロー ⑤パールライトブルー

▼クラスターバルーン

キット内容 (カートンサイズ46×66×18cm/重量3kg)

パイプA,B 700mm, パイプC 550mm, ハンドポンプ 1本, クラスターバルーン(20枚), クラスターバルーン(1枚), 塩ビトップバルーン(1枚), 固定台(注込式), パイプ用ネジ(ネジナット・ワッシャー付), ドライバー

ジョイント部分: ボルト(小), ボルト(大), ねじレンチ, ジョイント部品, ジョイントリム(1個), ナット, 平金, 塩ビネジ, ジョイント部品, ジョイントリム(1個)

※こちらは文庫に添付されたものが含まれます。 ※5枚程度は予備です。 ※丸型、ハート型

クラスタースタイル: B, G, K, Q, R, V, U, O, S, J

クラスタースタイル: B (2Mシルバー×Mブルー×Mレッド), G (2ホワイト×ピンク×ライトブルー), K (2レッド×2ホワイト), Q (2C×Cブルー×Cライトブルー), R (2Mゴールド×2Mレッド), V (2Mピンク×2Mレッド), U (ホワイト×Lブルー×ブルー×Oブルー), O (レッド×ブルー×イエロー×グリーン), S (ピンク×Lブルー×Lグリーン×イエロー), J (2Mシルバー×2Mゴールド)

インサイドプリントバルーン表示: バルーンの内側に印刷しているので表面はつるつるピカピカアルミ風船に比べ印刷表現も豊かです。(鮮明印刷)水に濡れても印刷がはがれる心配がありません。

※バルーンの色合いの組合せは1セットにつき1パターンです。

クラスタースタイルアーチキット(室内用)

品番 D2930-03

S266×28.7cm(内径:223.6×202cm) C[BGKQ RVUOSJ]指定可 Pパイプ×70、パイプ式(95cm×4、70cm×2、45cm×2)、ハンドポンプ、注込式固定台×各2、説明書×1 P段ボール箱:1セット (0008700) (MD86A300204)

オリジナルアイテム承ります!

イラストレーターでの完全データをご入稿下さい。別途料金でデザイン制作も承ります。詳しくはお問い合わせ下さい。

使用イメージ

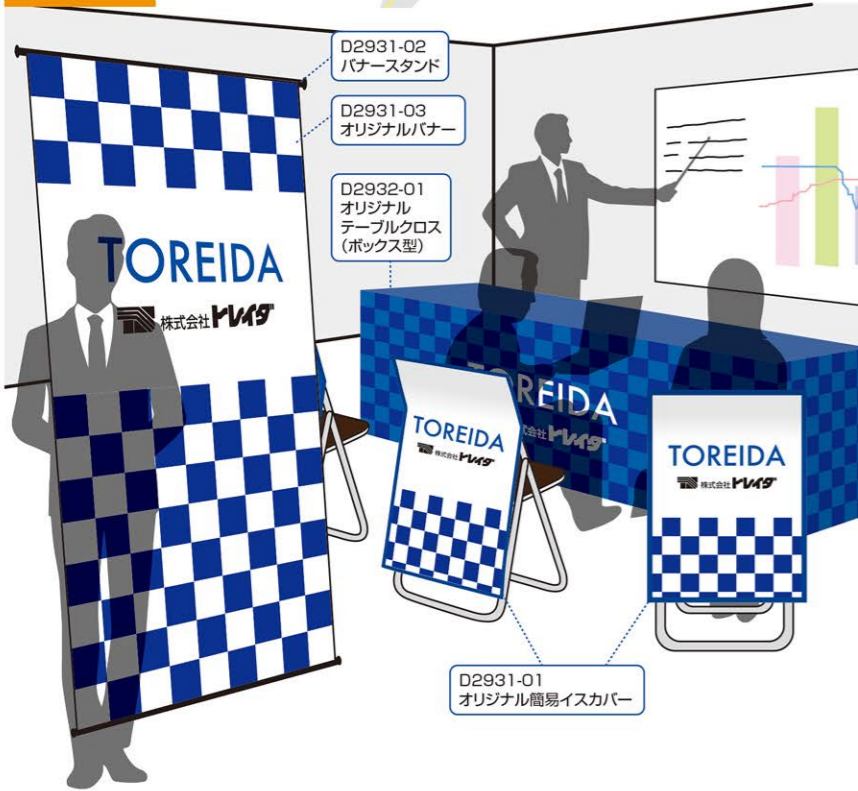

オリジナルイスカバー

〈作成例〉



※ハイブイスの種類により入らない場合がございます。※別サイズもオリジナルで製作することが可能です。

オリジナル簡易イスカバー

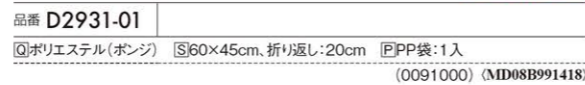

バナースタンド

2種類の高さに展開可能なタペストリー式のバナースタンド。

- 付属の支柱の使用本数により、H200cm、H150cm 2種類のバナーにお使いいただけます。

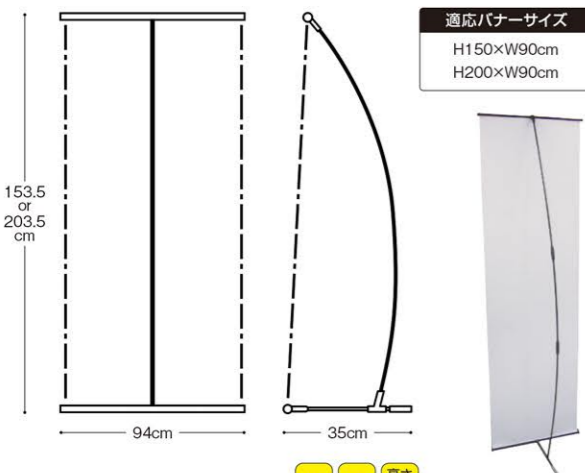

HTバナーI(W900タイプ)

品番 D2931-02
①アルミニウム、FRP ②支柱2本使用時:153.5×94×35cm、支柱3本使用時:203.5×94×35cm ③M0.8kg ④専用袋付 ⑤段ボール箱:1入
(0056000) (MD08B990418)

※写真はバナースタンドにオリジナルバナー(H200×W90cm)をセットしたイメージです。

※バナースタンドとオリジナルバナーは別売りです。※バナーは印刷の特性上指定サイズより3%程度伸縮する場合がございます。

オリジナルバナー

〈作成例〉



オリジナルバナー (H200×W90cm)

品番 D2931-03
①ボンジ ②200×90cm ③転写、四方ヒートカット ④PP袋:1入
(0004000) (MD08B990418)

運賃実費 マークのあるものについては数量・金額にかかわらず、運賃実費となります。

オススメ POINT!

デザイン面が広く大きく使えるので

PR力と集客力で差をつけるアイテム

商品を引き立て、ブランディング向上・集客効果に大活躍!

オリジナルテーブルクロス



上からかぶせるだけの簡単仕様! 展示会やイベント等で商品を引き立てる!

オリジナルテーブルクロス BOX型(H70×W180×D45) 納期 校了後約2週間
運賃実費 名入代込

品番 D2932-01
①ポリエステル(ボンジ) ②70×180×45cm ③PP袋:1入
(0000100) (MD08B991418)

オリジナルテーブルクロス BOX型(H70×W180×D45)防炎加工 納期 校了後約2週間
運賃実費 名入代込

品番 D2932-02
①ポリエステル(ボンジ) ②70×180×45cm ③防炎 ④PP袋:1入
(0001200) (MD08B991418)

オリジナルテーブルクロス BOX型(H70×W180×D60) 納期 校了後約2週間
運賃実費 名入代込

品番 D2932-03
①ポリエステル(ボンジ) ②70×180×60cm ③PP袋:1入
(0057100) (MD08B991418)

オリジナルテーブルクロス BOX型(H70×W180×D60)防炎加工 納期 校了後約2週間
運賃実費 名入代込

品番 D2932-04
①ポリエステル(ボンジ) ②70×180×60cm ③防炎 ④PP袋:1入
(0052200) (MD08B991418)

一般的な長机の奥行きサイズは概ね2種類です。必ずサイズをお確かめの上ご注文下さい。

様々な用途で使用できます!

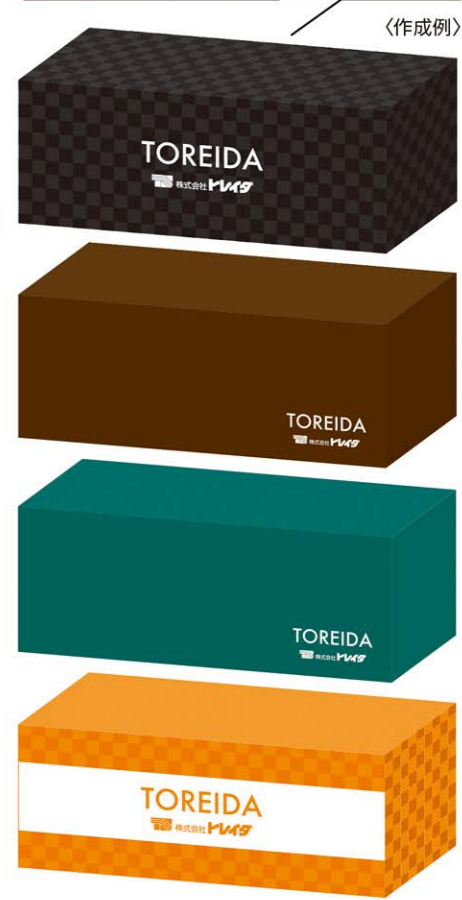

オリジナルバックボード

軽量モデル。収納袋付きで持ち運びも簡単!



イージーウォール

品番 D2932-05
①スチール、アルミ、樹脂 ②134~254×159~249×44cm ③約5.5kg ④収納袋付 ⑤段ボール箱:1入
(0005100) (MD08B200215)

イージーウォールとオリジナル幕は一緒にご購入下さい



使用イメージ

※写真はイージーウォールにオリジナル幕(H240×W240cm)をセットしたイメージです。※イージーウォールとオリジナル幕は別売りです。※幕は印刷の特性上指定サイズより3%程度伸縮する場合がございます。

屋内用
1枚から製作OK
納期 校了後約4日
フルカラー対応
1色からフルカラーまで印刷可

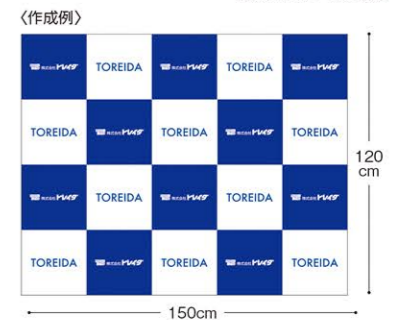

イージーウォール用オリジナル幕(H240×W240cm)

品番 D2932-07
①トロマット ②240×240cm ③上下35φ用棒袋、左右三巻 ④PP袋:1入
(0006300) (MD08B990418)

※一部、色、柄、商品が変更になる場合がありますので、ご了承下さい。※掲載価格に消費税は含まれておりません。

check!! のぼりは掲載商品以外にも多数取り扱っております。お気軽にお問い合わせ下さい。

のぼり

展示場・店先の装飾の定番!
アイキャッチに効果バツグン!

のぼり

繁盛ショップ作りの定番アイテム!

予告なしにデザインが変更になる場合があります。
ご注文の際は番号、タイトルをご指定下さい。

のぼり旗 ※いずれかご指定下さい。 運賃実費 名入代込 納期 校了後3~4日

品番 D2933-01

①テトロンボンジ ②180×60cm ③0.5kg ④①~④指定可 ⑤PP袋:1入 (0521000) (MD08B990418)

1 特選車 2 特選中古車 3 特選中古車
4 試乗・体感フェア 5 店長のおすすめ車
6 諸費用コミ安心価格 7 お客様駐車場
8 新生活応援フェア

9 大決算 10 決算 11 決算SALE
12 スプリングフェア 13 サマーキャンペーン
14 秋の大感謝祭 15 初売り
16 Happy New Year

名入れ対応 承ります!

のぼりには社名などの名入れもできます。
のぼりデザインによっては下部以外にも対応いたしますので、お気軽にご相談下さい。

Toreida Moters 名入れイメージ

お客様用 駐車場 TOREIDA

決算 SALE

オリジナル横断幕

室内ではテトロンボンジ。屋外では、トロピカル・トロマットがオススメ。

※完全データ支給です。※デザイン制作は別途料金がかかります。
※トロピカル・トロマットは別途お見積り致します。
※スリット(風穴)加工は別途料金がかかります。

1枚から製作OK フルカラー対応 納期 校了後約1週間

オリジナル横断幕(ひも付き) 運賃実費 名入代込

品番 D2933-02

①テトロンボンジ ②90×600cm ③④周囲縫製、周囲適所裏レーザーハトム、ハトム分紐付け込み、ひも付き ⑤PP袋:1入 (0521100) (MD08B990418)

品番 D2933-01

①テトロンボンジ ②180×60cm ③0.5kg ④①~④指定可 ⑤PP袋:1入 (0521000) (MD08B990418)

オリジナルのぼり

1フルカラー 1枚から作成OK! 「オリジナルのぼり」作成いたします!

〈作成例〉※写真は別注例です。

Thanks Fair 大感謝祭 展示会開催中 特選中古車フェア 大決算セール

はっ水のぼり

POINT 雨の日でも見やすさUP!
水を弾いて表面を滑り落ちていきます。

POINT 汚れがつきにくい!
生地表面に水分が留まりにくいことから、自動車や自転車からの水ハネや、その飛沫に含まれる汚れ成分がつきにくい加工です。

別注のぼり(180×60cm) 運賃実費 名入代込 品番 D2934-01

別注防炎加工のぼり(180×60cm) 運賃実費 名入代込 品番 D2934-02

別注はっ水加工のぼり(180×60cm) 運賃実費 名入代込 品番 D2934-03

納期 正式校了後約2週間

※校正・レイアウトは特に指定のない場合はお任せ下さい。指定のある場合は原稿が必要となります。ご了承ください。
※イラスト・マーク等が含まれる場合はデータ支給願います。又デザイン代がかかる場合もあります。
※写真印刷等・グラデーション・特殊印刷の場合もデータ支給願います。又、デザイン代がかかる場合もあります。
※フルカラーの場合、イラストレーター等のデータが必要となります。詳しくはお問い合わせ下さい。

●1枚からお見積り致します。
●表示金額は1~19枚の価格です。20枚以上をご希望の場合は別途お見積り致しますので、お気軽にお問い合わせ下さい。

のぼり用品

※強風の場所では、ポールが折れることがあり危険ですので、ご使用にならないでください。

非塩ビ素材(ポリプロピレン)を使用しており、焼却してもダイオキシンが発生しません。環境にやさしいポールです。

ロコストでありながら、耐久性を向上させた強力ポール。

注水のぼりタンク(φ2~φ2.5cm) アイボリー 運賃実費 品番 D2934-07

4mジャンボポールにも対応! 安定性バツグンの20L! 専用スタンドキャップは裏面にスッキリ収納。

注水型マルチのぼりスタンド20L 運賃実費 品番 D2934-08

のぼりの巻きつき防止、吹き上がり防止に効果的!

くるナビ(22型通常ポール用) 運賃実費 品番 D2934-09

くるナビ(25型通常ポール用) 運賃実費 品番 D2934-10

のぼり竿オリジナルポール 運賃実費 品番 D2934-04

エコマルスーパーボール(3m強風用φ2.5cm) 運賃実費 品番 D2934-05

エコマルジャンボポール(4m強風用) 運賃実費 品番 D2934-06

ジャンボのぼり

特大サイズで強カアピール! 展示場等大きな会場での活躍間違いなし!

納期 校了後約1週間 1枚から製作OK フルカラー対応

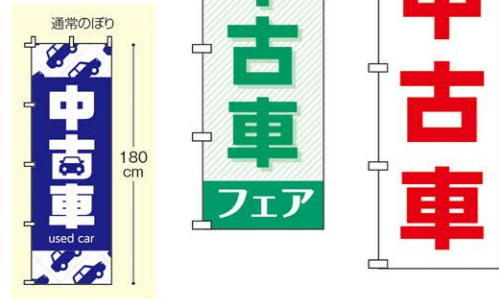

ジャンボのぼり(90x270cm) 品番 D2935-01

ジャンボのぼり(90x300cm) 品番 D2935-02

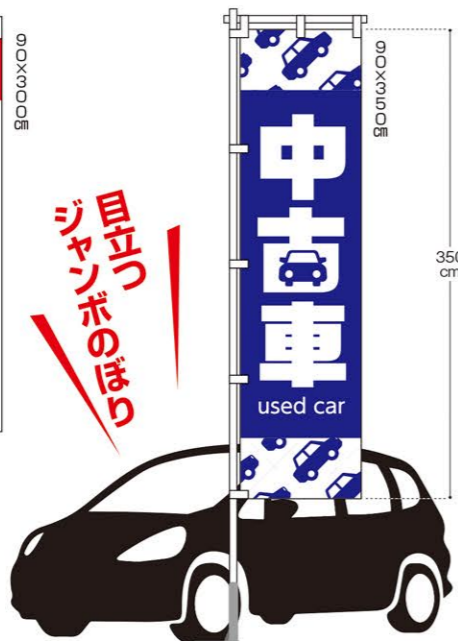

ジャンボのぼり(90x350cm) 品番 D2935-03

エアロバナー

まくれあがない とにかく目立つ 取り付けが簡単

- Point 1 視認性 Point 2 耐久性 Point 3 作業性 Point 4 訴求性

カットバリエーション

この豊富なカットパターンを用意しているため、同額で特殊カットが可能

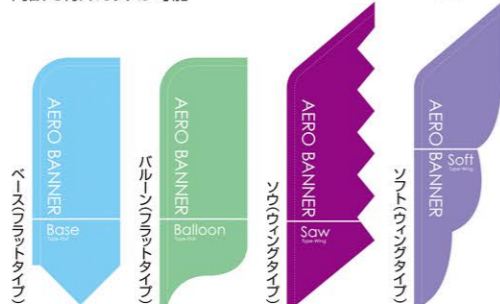

エアロバナー S フラット 品番 D2935-06

エアロバナー S ウィング 品番 D2935-07



3段伸縮ジャンボのぼり用ポール 品番 D2935-04



マチ付ポール立て 品番 D2935-05

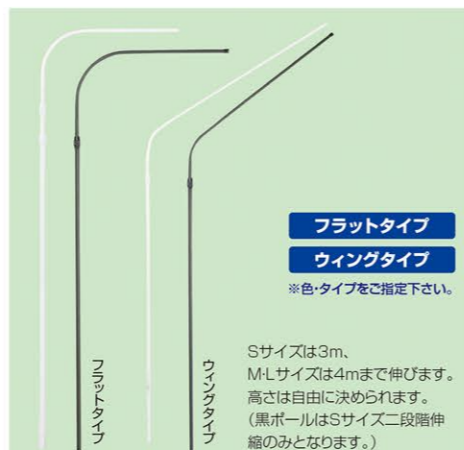

エアロバナー(S)専用ポール 品番 D2935-08



新角型タンク式ポールスタンド(ウェイト付き) 品番 D2935-09



あらゆるシーンに対応する

イージーアップ・テント

天幕を付けたまま設置・収納ができる

大人2名で約1~2分で設営

面倒な天幕の脱着が不要な一体型

簡単にセットアップできる

天幕を付けたまま、ただで収納できる一体型なので、設営は大人2人で本体を持ち、ゆっくり広げるだけ。



設営・収納時に面倒な天幕の脱着が不要!

天幕を折りたたむ大変な作業が不要!

天幕とフレームの結び目が不要!



ピスタシリーズ

190デニールの薄手ながら、撥水性・UVカット性の高い天幕生地を使用。

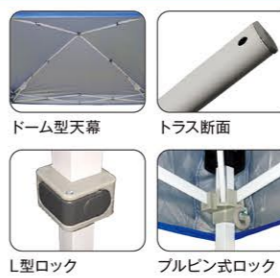

ピグナーに快適なスタンダードモデル。女性でもラクラク運べる軽さが魅力です。

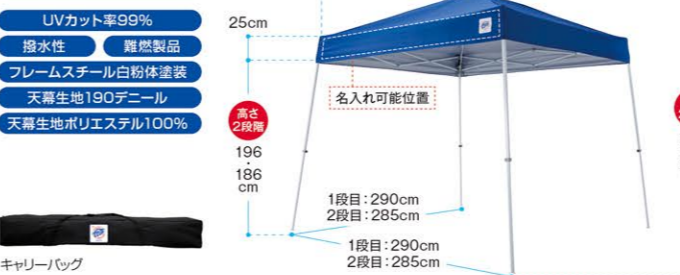

ピスタシリーズ DMJ29

品番 D2936-01

広々快適なビッグサイズモデル。手軽さと大きさが魅力です。

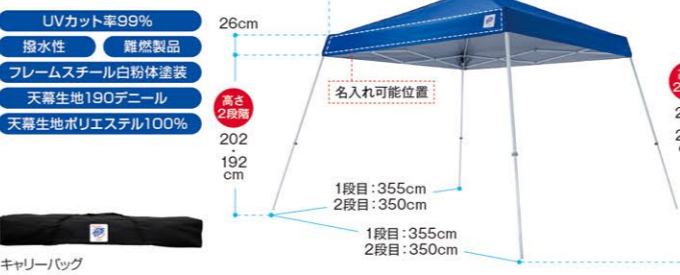

ピスタシリーズ DMJ35

品番 D2936-02

ドリームシリーズ

間口は広く奥行は浅いユニークなゆったりサイズは、野外店舗やブース割りイベントなどにぴったり。



天井の高い正方形の天幕。コストパフォーマンスにすぐれた日除けモデルです。

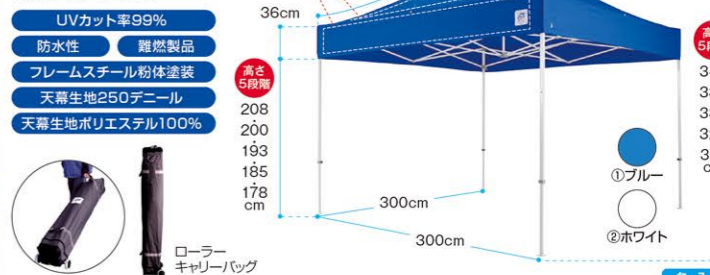

ドリームシリーズ DR30

品番 D2936-03

強度にこだわった設計。多様なニーズに応えるゆったりサイズのモデルです。



ドリームシリーズ DR37

品番 D2936-04

アーチフラワー

展示場でお勧めの車両をピンポイントでお知らせできます。

Aタイプ



ピンク × ブルー × イエロー

Bタイプ



ブルー × イエロー × ピンク

Cタイプ



レッド × グリーン × ピンク × イエロー × ブルー

カラフルな色の組み合わせは四季おりおりの演出の役割を果たします。展示場の雰囲気を華やかにし、展示車をより明るく見せることができます。



全3種

A～Cの中から選びください

L型アコーディオン(花のみ)

品番 D2939-01

①幅ビ ②φ19.7cm ③3タイプ 指定可 ④1個

(0068000) (MD00B300235)

運賃実費

アーチフラワーセット

Aタイプ



ピンク × ブルー × イエロー

Bタイプ



ブルー × イエロー × ピンク

Cタイプ



レッド × グリーン × ピンク × イエロー × ブルー

A～Cの中から選びください。

運賃実費

L型アコーディオンアーチセット

品番 D2939-02

①幅ビ ②3タイプ 指定可 ③アーチパイプセット×1、L型アコーディオン×1、ポール立て×2 ④1セット

(0766100) (MD00B990235)

アフターパーツ関連

ネジ込み組み立てタイプ



※3M/4Mボール アーチパイプに使用します。

ポール立て(ネジ込みタイプ)

品番 D2939-03

①スチール ②42×15×50cm、内径φ3cm ③1台

(0033000) (MD00B300235)

運賃実費

アーチパイプセット

品番 D2939-04

①幅ビ ②短パイプ×2、長パイプ×1 ③1セット

(0752000) (MD00B990235)

運賃実費

アーチパイプ組立図

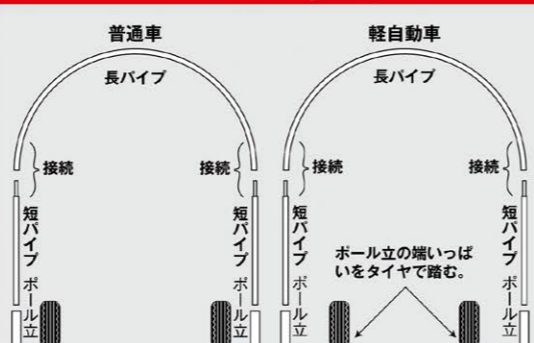

アーチパイプを軽自動車にセットする場合、次の点に注意して取付けて下さい。

- 長パイプはセットする前に曲がりのクセを付ける。
- ジョイント部分の隙間をあけない。
- ポール立の端いっぱいタイヤで踏む。

※一部、色、柄、商品が変更になる場合がありますので、ご了承下さい。 ※掲載価格に消費税は含まれておりません。

アーチフラワーW

Dタイプ



ホワイト × オレンジ × ブルー × ピンク × グリーン × イエロー × レッド

Eタイプ



イエロー × グリーン × ピンク

Fタイプ



イエロー × ピンク

Gタイプ



イエロー × ピンク 均一パターン

カラフルな色の組み合わせは四季おりおりの演出の役割を果たします。展示場の雰囲気を華やかにし、展示車をより明るく見せることができます。

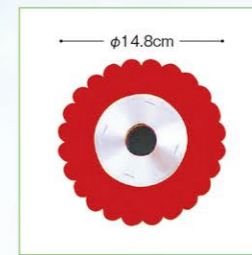

全5種

D～Iの中から選びください

花型アコーディオンW(花のみ)

品番 D2940-01

①幅ビ ②φ14.8cm ③5タイプ 指定可 ④1個

(0045000) (MD00B300235)

運賃実費

Iタイプ



レッド × イエロー × ブルー

アーチフラワーWセット

Dタイプ



Eタイプ



Fタイプ



Gタイプ



Iタイプ



※D～Iの中から選びください。

運賃実費

花型アコーディオンWアーチセット

品番 D2940-02

①幅ビ、スチール ②5タイプ 指定可 ③アーチパイプセット×1、花型アコーディオンW×1、ポール立て×2 ④1セット

(0003100) (MD00B990235)

※一部、色、柄、商品が変更になる場合がありますので、ご了承下さい。 ※掲載価格に消費税は含まれておりません。

全5種

D～Iの中から選びください

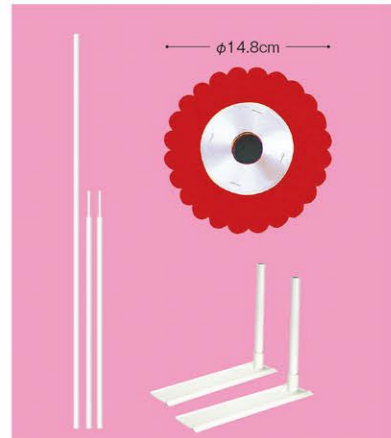

〈セット内容〉

- アーチパイプセット×1、花型アコーディオンW×1
- ポール立て(ネジ込みタイプ)×2

※一部、色、柄、商品が変更になる場合がありますので、ご了承下さい。 ※掲載価格に消費税は含まれておりません。

地球に優しい心遣い、バイオマス素材シリーズ

バイオマスピタットガード

整備作業時の汚れを未然に防ぐ上、バイオマス素材を使用したマット用ガードシートでさらにイメージアップ。

実用新案
取得済



バイオマスピタットガード(500枚巻)

品番 D2943-01
Q低密度ポリエチレン+バイオマス原料10% S53×42×厚み0.0045cm
R17×60×16.5cm I500枚巻 P段ボール箱:1セット
(0002100) (MD00B300235)



バイオマスピタットガード(200枚巻)

品番 D2943-02
Q低密度ポリエチレン+バイオマス原料10% S53×42×厚み0.0045cm
R11.5×55×11.5cm I200枚巻 P段ボール箱:1セット
(0006000) (MD00B300235)



バイオマスピタットガード(50枚巻)

品番 D2943-03
Q低密度ポリエチレン+バイオマス原料10% S53×42×厚み0.0045cm
R10×44×10cm I50枚巻 P段ボール箱:1セット
(0022000) (MD00B300135)

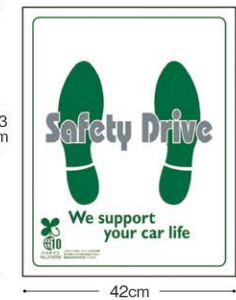

バイオマス No.210009
このマット用ガードシートは石油資源の節約とCO₂排出削減のために植物由来原料を使用しています。

バイオマスサービス4点セット

全てバイオマス素材を使用した自動車養生カバーの4点セットです。



シフトカバーの中に1枚ずつ入っています



バイオマスサービス4点セット(100組入)

品番 D2943-04
Qポリエチレン(バイオマスプラスチック約15%配合) R21×56×35cm
Iバイオマスポリシートカバー、バイオマスピタットガード、バイオマスハンドルカバー、バイオマスシフトカバー×各100 P段ボール箱:1セット
(0089100) (MD00B300135)

バイオマスシートカバー

ノンスリップタイプなので整備作業時に便利です。

バイオマス No.200093
このシートカバーは石油資源の節約とCO₂排出削減のために植物由来原料を使用しています。



バイオマスポリシートカバー(ノンスリップタイプ) 透明フロント用(50枚入)

品番 D2943-05
Q低密度ポリエチレン+バイオマス原料10% S146×80×厚み0.0023cm R5×44×27cm I50枚入
P段ボール箱:1セット
(0004000) (MD00B300235)

バイオマスハンドルカバー

ハンドルの表裏をしっかりと包み込めます。ハンドルサイズはφ380迄可能です。

バイオマス No.200093
このハンドルカバーは石油資源の節約とCO₂排出削減のために植物由来原料を使用しています。



バイオマスゴム入りハンドルカバー(50枚入)

品番 D2943-06
Q低密度ポリエチレン+バイオマス原料10%、ゴム2本入 S10×60cm R10×44×16.5cm
I50枚入 Fハンドルサイズ:φ38cmまで P段ボール箱:1セット
(0023000) (MD00B300235)

管理札

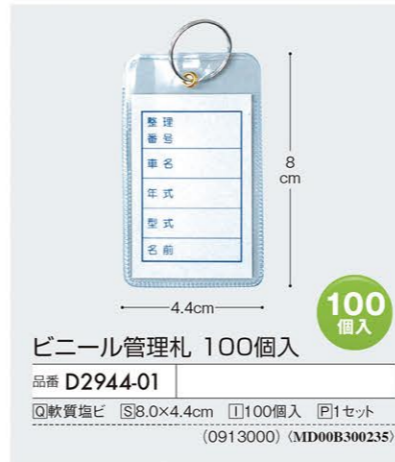

ビニール管理札 100個入

品番 D2944-01
Q軟質塩ビ S8.0×4.4cm I100個入 P1セット
(0913000) (MD00B300235)



PP管理札 100個入

品番 D2944-02
Qポリプロピレン S7×3cm Cグリーン、ピンク、イエロー、レッド、ブルー 指定可 I1色100ヶ入(リング付) PPP袋:1セット
(0004000) (MD00B300235)

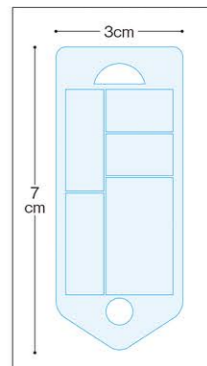

ワイパー保管袋

冬期・夏期のワイパー交換時に保管用としてお使い下さい。



交換日等の記入欄があるのでしっかりと管理できます。

ワイパー保管袋(透明)(200枚入)

品番 D2944-03
Qポリエチレン S80×11cm R10.5×20.5×12cm I200枚入 PPP袋:1セット
(0604000) (MD00B300235)

交換部品入

細かい部品を無くさないためにご使用ください。

マチ付ですので、厚みのある部品でもラクに収納可能です。



交換部品入(100枚入)

品番 D2944-05
Qポリエチレン S27×50cm I100枚入 PPP袋:1セット
(0083000) (MD00B300235)

ホイールナット保管袋

ホイールによりナットを変更する場合があります。タイヤ袋と合わせてご利用下さい。

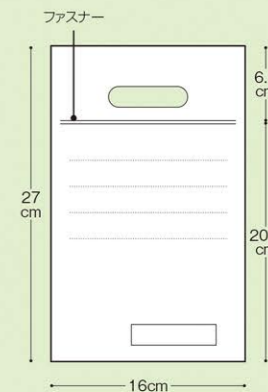

ホイールナット袋(200枚入)

品番 D2944-04
Qポリエチレン S16×27cm R6×28.5×22cm I200枚入 PPP袋:1セット
(0085000) (MD00B300235)

整備完成カード

ルームミラーに掛けて作業の進行状況を一目で把握できます。



整備完成カード(200枚入)

品番 D2944-06
Q紙 S26.5×9.2cm I200枚入 PPP袋:1セット
(0006000) (MD00B300235)

完成

検査
整備

洗車待
検査待
整備中
部品待
整備待

200枚入

オイル交換ステッカー

生地は、
白生地(ユボ)
銀生地(ネーマー) から

サイズは、
S、M、Lの3サイズから
ご指定下さい。

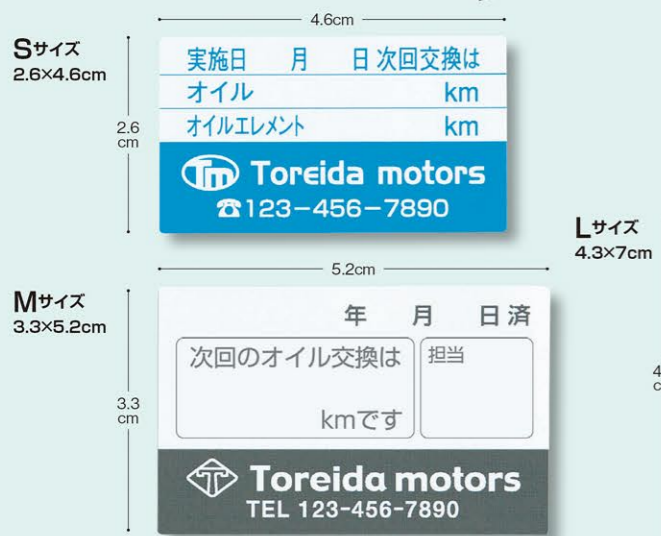

オイル交換時の必需品!!
名入れをしてリピーターUPにつなげよう!!

入れる項目、
ロゴマークなども
自由にオーダー可能です。



貼付イメージ

POINT
デザイン、レイアウトは当社で無料で行います。
但し、製作時に名入版代が別途かかります。
※オリジナルロゴマーク等は完全データをご支給下さい。



原寸
サイズ見本

品番 D2945-01 オイル交換ステッカー(1色印刷)
①ユボ又はネーマー 指定可 ②凸版印刷1色

素材	サイズ	名入版代	1000枚	3000枚	5000枚	納期
ユボ	S:2.6×4.6cm					校了後 約3週間
	M:3.3×5.2cm					
	L:4.3×7cm					
ネーマー	S:2.6×4.6cm					校了後 約3週間
	M:3.3×5.2cm					
	L:4.3×7cm					

品番 D2945-02 オイル交換ステッカー(2色印刷)
①ユボ又はネーマー 指定可 ②凸版印刷2色

素材	サイズ	名入版代	1000枚	3000枚	5000枚	納期
ユボ	S:2.6×4.6cm					校了後 約3週間
	M:3.3×5.2cm					
	L:4.3×7cm					
ネーマー	S:2.6×4.6cm					校了後 約3週間
	M:3.3×5.2cm					
	L:4.3×7cm					

案内DMハガキ

POINT オリジナル作成可能です!

案内DMハガキ 4C/4C

品番 D2945-03

価格は数量・デザインなどによって異なります。
お気軽にお問い合わせ下さい。



印刷例(宛名)



印刷例(12ヶ月点検)



印刷例(車検)



印刷例(御礼状)

フォトフレーム

記念写真とともに贈れば、記念日としていつまでも記憶に残ります。



フォトスタンド プレーヌ L
品番 D2946-01
①樹脂製枠、ガラス表面材、紙台紙、裏板MDF ②S11.3×15.1cm(収納寸法:9×12.8cm) ③S13.2×17.3cm ④M320g ⑤①ナチュラル②ブラウン③ホワイト④ピンク⑤ブルー 指定可 ⑥取扱説明書 ⑦上下箱:20入 (0960000) (MD86A200204)



写真立て ロトンド 2L
品番 D2946-03
①樹脂製枠、ガラス表面材、紙台紙、裏板MDF ②S19.9×14.8×2.2cm(収納寸法17.9×12.8cm) ③B21.5×20×2.6cm ④M330g ⑤①ナチュラル②ブラウン③ホワイト④コハク 指定可 ⑥取扱説明書 ⑦上下箱:20入 (0380000) (MD86A200204)

オリジナルフォトフレーム



品番 D2946-05 レザーマルチフレーム
①PU、ガラス他 ②S12×16.2×1.7cm ③①リアルブラック②ミルクホワイト 指定可 ④白箱:48入
シルク印刷 200個 納期 校了後約21日
※掲載個数以外は別途お見積いたしますので、お気軽にお問い合わせください。 (0311000) (TR00B300235)



写真立ペルック 2L
品番 D2946-02
①樹脂製枠、ガラス表面材、紙台紙、裏板MDF ②S15.3×20.4×1.3cm(収納寸法:12.7×17.8cm) ③B16.3×21.4×1.4cm ④M280g ⑤①ナチュラル②ブラウン③ホワイト 指定可 ⑥OPP袋:20入 (0960000) (MD86A200204)



アクリルフレーム アクア2L
品番 D2946-04
①フレーム:アクリル、ビス・スタンド:ポリカーボネート ②S17×22×2cm ③B21×24×3cm ④M340g ⑤①クリア②ブラック③ホワイト 指定可 ⑥最大収納寸法:2Lサイズ(13.8×18.8cm) ⑦上下箱:20入 (0522000) (MD86A200204)

レプリカキー

フルカラー対応 贈呈式、納車式、お引渡式など
各種イベントに活躍する
重さ 1.3kg デックいカギあります。



1本から
オリジナルティ
溢れるレプリカキー
作れます

※見本イメージ
※グラデーションは対応していません。
※特色は別途お見積り致します。

品番 D2946-06
レプリカキー 1台 納期 校了後約10日
①アクリル ②S80×30.4×0.5cm ③M1.3kg ④段ボール箱:1入 (0029200) (MD00B990735)